



Electrolux



**ИНСТРУКЦИЯ
ПО ЭКСПЛУАТАЦИИ**

**ІНСТРУКЦІЯ
З ЕКСПЛУАТАЦІЇ**

EACS/I-HVI/N3



2 electrolux

Инструкция по эксплуатации
кондиционеров воздуха
инверторных сплит-систем
бытовых серии EACS/I-HVI/N3

Мы благодарим Вас за сделанный выбор!

Вы выбрали первоклассный продукт от Electrolux, который, мы надеемся, доставит Вам много радости в будущем. Electrolux стремится предложить как можно более широкий ассортимент качественной продукции, который сможет сделать Вашу жизнь еще более удобной. Вы можете увидеть несколько примеров на обложке этой инструкции. А также получить подробную информацию на сайте www.home-comfort.ru. Внимательно изучите данное руководство, чтобы правильно использовать Ваш новый мобильный кондиционер и наслаждаться его преимуществами. Мы гарантируем, что он сделает Вашу жизнь намного комфортнее, благодаря легкости в использовании. Удачи!

Адреса сервисных центров Вы можете найти на сайте: www.home-comfort.ru или у Вашего дилера.

Содержание

Назначение кондиционера	3
Условия безопасной эксплуатации	3
Устройство и составные части	4
Инверторные технологии	4
Управление кондиционером	4
Пульт дистанционного управления	5
Панель индикации	8
Дисплей внутреннего блока	8
Порядок работы кондиционера в различных режимах	8
Основные функции управления	9
Дополнительные функции управления	9
Блокировка кнопок пульта	9
Шкала температуры по Цельсию и Шкала температуры по Фаренгейту	9
Принудительное включение/выключение функции разморозки	9
Функция автоматического оттаивания внутреннего блока	9
Автообогрев	10
Режим сохранения электроэнергии	10
Порядок управления	10
Замена батареек в пульте управления	10
Управление кондиционером без пульта ДУ	10
Управление по wi-fi	11
Советы по использованию	11
Уход и техническое обслуживание	11
Защита	12
Устранение неполадок	12
Утилизация	13
Сертификация	13
Технические характеристики прибора	13
Производительность и коэффициент энергоэффективности	14
Комплектация	14
Форма протокола о приемке оборудования после проведения пусконаладочных работ	30
Форма протокола тестового запуска	31
Гарантийный талон	32



Примечание:

В тексте данной инструкции кондиционер воздуха сплит-системы бытовая может иметь такие технические названия, как прибор, устройство, аппарат, кондиционер и т.п.

Назначение кондиционера

Кондиционер бытовой с наружным и внутренним блоком (сплит-система) предназначен для создания оптимальной температуры воздуха при обеспечении санитарно-гигиенических норм в жилых, общественных и административно-бытовых помещениях.

Кондиционер осуществляет охлаждение, осушение, нагрев, вентиляцию и очистку воздуха от пыли.

Условия безопасной эксплуатации

- Используйте правильное напряжение питания в соответствии с требованиями в заводском паспорте. В противном случае могут произойти серьезные сбои, возникнуть опасность жизни или произойти пожар.
- Не допускайте попадания грязи в вилку или розетку. Надежно подсоедините шнур источника питания во избежание получения удара электрическим током или пожара.
- Не отключайте автоматический выключатель источника питания и не выдергивайте шнур из розетки в процессе работы устройства. Это может привести к пожару.
- Ни в коем случае не разрезайте и не пережимайте шнур источника питания, поскольку вследствие этого шнур питания может быть поврежден. В случае повреждения шнура питания можно получить удар электрическим током или может вспыхнуть пожар.
- Никогда не наращивайте кабель питания. Это может привести к перегреву и явиться причиной пожара.
- Не применяйте удлинители силовых линий и не используйте розетку для одновременно-го питания другой электрической аппаратуры. Это может привести к поражению электрическим током и возникновению пожара.
- Не вытаскивайте штепсель питания из розетки, держась за кабель питания. Это может привести к пожару и поражению электрическим током.
- Обязательно вынимайте штепсель из розетки питания в случае длительного простоя кондиционера воздуха.
- Не загромождайте воздухозаборное и воздуховыпускное отверстия наружного и внутреннего блоков. Это может вызвать падение мощности кондиционера и привести к нарушению его работы.
- Ни в коем случае не вставляйте палки или аналогичные предметы во внешний блок прибора. Так как вентилятор вращается при высокой скорости, такое действие может стать причиной получения телесного повреждения.
- Для Вашего здоровья вредно, если охлажденный воздух попадает на Вас в течение длительного времени. Рекомендуется отклонить направление воздушного потока таким образом, чтобы проветривалась вся комната.
- Отключите прибор с помощью пульта дистанционного управления в случае, если произошел сбой в работе.
- Не проводите ремонт прибора самостоятельно. Если ремонт будет выполнен неквалифицированным специалистом, то это может стать причиной поломки кондиционера, а также удара электрическим током или пожара.
- Не размещайте нагревательные приборы рядом с кондиционером воздуха. Поток воздуха от кондиционера может привести к недостаточной производительности нагревательного прибора и наоборот.
- При проведении чистки необходимо прекратить работу кондиционера и отключить подачу питания. В противном случае возможно поражение электрическим током.
- Не допускайте размещения рядом с блоками горючих смесей и распылителей. Существует опасность воспламенения.
- Не допускайте, попадания воздушного потока на газовую горелку и электрическую плиту.
- Не касайтесь функциональных кнопок влажными руками.
- Убедитесь в том, что стена для установки блока достаточно прочна. В противном случае возможно падение блока, сопровождающееся нанесением травм и т.п.
- Не допускайте попадания каких-либо предметов на внешний блок кондиционера.
- Кондиционер должен быть заземлен.
- При появлении признаков горения или дыма, пожалуйста, отключите электропитание и свяжитесь с центром обслуживания, если возгорание или задымление не прекратилось после отключения, примите необходимые меры после возгорания, немедленно обратитесь в местную пожарную службу.

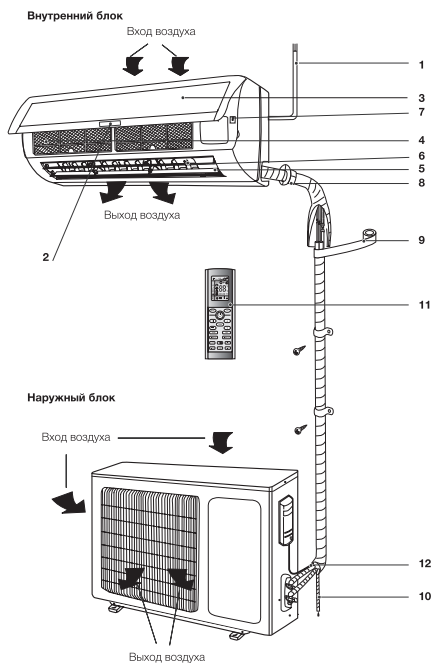

Устройство и составные части

- 1 Шнур питания.
- 2 Дисплей.
- 3 Передняя панель.
- 4 Воздушный фильтр-сетка.
- 5 Горизонтальные жалюзи.
- 6 Вертикальные жалюзи.
- 7 Кнопка аварийного запуска.
- 8 Трубы для хладагента.
- 9 Изоляция.
- 10 Дренажная трасса.
- 11 Пульт дистанционного управления.
- 12 Соединительная трасса.



Примечание:

Рисунки, приведенные в данной инструкции, основаны на внешнем виде стандартной модели. Следовательно, форма может отличаться от формы того кондиционера, который Вы выбрали.

Инверторные технологии

В инверторных кондиционерах Electrolux серии EACS/I-HVI/N3 используется инновационный Super DC компрессор постоянного тока, который имеет большую производительность, по сравнению с традиционным AC компрессором переменного тока. Super DC инвертор объединяет в себе два модуля управления: PAM — для максимально быстрого охлаждения помещения, и PWM — для поддержания температуры в помещении с минимальным потреблением электроэнергии. Данная серия относится к наивысшему классу энергоэффективности «А+++/А+++». Это означает, что мощность охлаждения более чем в 6 раз выше потребляемой мощности. Это соответствует самым строгим требованиям Евросоюза. Столь значительная экономия электроэнергии позволяет существенно снизить Ваши расходы на обслуживание кондиционера. Кроме этого, появляется возможность установить кондиционер там, где есть большие ограничения по потреблению электроэнергии.

Инвертор при включении обеспечивает максимально быстрое охлаждение воздуха. Войдя в стабильный режим работы, кондиционер максимально точно контролирует температуру в помещении и поддерживает её на заданном уровне.

Управление кондиционером

- Для управления кондиционера применяется беспроводной инфракрасный дистанционный пульт.
- При управлении расстояние между пультом и приемником сигнала на внутреннем блоке должно быть не более 10 м. Между пультом и блоком не должно быть предметов, мешающих прохождению сигнала.
- Пульт управления должен находиться на расстоянии не менее 1 м от телевизионной и радио аппаратуры.
- Не роняйте и не ударяйте пульт, а также не оставляйте его под прямыми солнечными лучами.

* Класс энергоэффективности варьируется в зависимости от мощности изделия, точные данные указаны в таблице с характеристиками

Пульт дистанционного управления

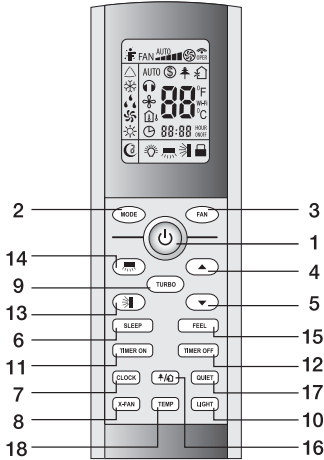

- 1 КНОПКА ON/OFF – Включение/выключение.
- 2 КНОПКА MODE – Выбор режима работы.
- 3 КНОПКА FAN – Скорость вращения вентилятора.
- 4 КНОПКА ▲ – Кнопка увеличения температуры.
- 5 КНОПКА ▼ – Кнопка уменьшения температуры.
- 6 КНОПКА SLEEP – Ночной режим.
- 7 КНОПКА CLOCK – Часы.
- 8 КНОПКА X-FAN – Функция продувки испарителя.
- 9 КНОПКА TURBO – Режим Турбо.
- 10 КНОПКА LIGHT – Подсветка дисплея на внутреннем блоке.
- 11 КНОПКА TIMER ON – Включение таймера.
- 12 КНОПКА TIMER OFF – Отключение таймера.
- 13 КНОПКА – Выбор положения горизонтальных жалюзи.
- 14 КНОПКА – Выбор положения вертикальных жалюзи*.
- 15 КНОПКА I FEEL – Функция I FEEL.
- 16 КНОПКА HEALTH/AIR – Включение режимов ионизации и «приток свежего воздуха»*.
- 17 КНОПКА QUIET – Тихий режим.
- 18 КНОПКА TEMP – Отображение температуры на внутреннем блоке.

* – Данные функции отсутствуют в моделях серии EACS/I-HVI/N3.

- 1 ON/OFF (ВКЛЮЧЕНИЕ/ВЫКЛЮЧЕНИЕ) Нажмите кнопку ON/OFF. Когда прибор получит сигнал, то на дисплее внутреннего блока загорится индикатор режима работы . При нажатии кнопки второй раз, прибор будет выключен. Включая

или выключая прибор, функция TIMER и функция SLEEP будут отключены, но предварительные настройки сохраняются.

- 2. MODE (РЕЖИМ РАБОТЫ) Нажатием кнопки выбирается режим работы в следующей последовательности: AUTO (АВТОМАТИЧЕСКИЙ), COOL (ОХЛАЖДЕНИЕ), DRY (ОСУШЕНИЕ), HEAT (НАГРЕВ), FAN (ВЕНТИЛЯТОР). На дисплее пульта высвечиваются соответствующие знаки индикации режимов:

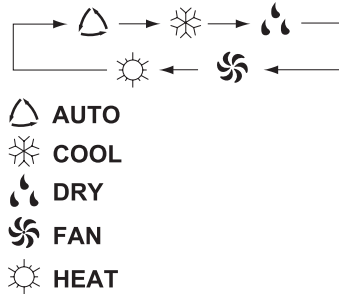

Примечание:

О РЕЖИМЕ AUTO (АВТОМАТИЧЕСКИЙ РЕЖИМ РАБОТЫ)
 Когда выбран режим AUTO (АВТОМАТИЧЕСКИЙ РЕЖИМ РАБОТЫ), установленная температура отображаться на LCD-дисплее не будет, кондиционер в зависимости от температуры воздуха в помещении автоматически начинает работать в режиме охлаждения или нагрева, создавая комфортные условия для пользователя.

- 3 FAN (ВЫБОР СКОРОСТИ ВРАЩЕНИЯ ВЕНТИЛЯТОРА) Нажатием кнопки FAN скорость вентилятора меняется в следующей последовательности: Auto; – Самая низкая; – Низкая; – Средняя; – Высокая; – Самая высокая.

В режиме Auto скорость вентилятора задается автоматически в зависимости от разницы заданной температуры и температуры окружающего воздуха.

- 4 КНОПКА НАСТРОЙКИ КОМНАТНОЙ ТЕМПЕРАТУРЫ ▲

6 electrolux

Используется для увеличения температуры, значений таймера. Для того, чтобы увеличить температуру, нажмите кнопку ▲. Непрерывное нажатие и удержание кнопки ▲ более 2 секунд соответственно будет быстро увеличивать температуру до того момента, пока кнопка не будет отжата. В режиме AUTO функция регулировки температуры отсутствует. Диапазон регулировки температур: 16–30°C или 61–86°F.

5 КНОПКА НАСТРОЙКИ КОМНАТНОЙ ТЕМПЕРАТУРЫ ▼

Используется для уменьшения температуры, значений таймера. Непрерывное нажатие и удержание кнопки ▼ более 2 секунд соответственно будет быстро понижать температуру до того момента, пока кнопка не будет отжата. В режиме AUTO функция регулировки температуры отсутствует.

6 SLEEP (НОЧНОЙ РЕЖИМ)

Используется для установки или отмены НОЧНОГО РЕЖИМА. После включения прибора функцию установки ночного режима нужно активировать. После выключения прибора все существующие настройки функции НОЧНОГО РЕЖИМА будут отменены. При установке функции НОЧНОГО РЕЖИМА на дисплее пульта высвечивается значок  и цифры 1,2 или 3 в зависимости от выбранной функции:
НОЧНОЙ РЕЖИМ 1

– В режиме охлаждения кондиционер автоматически повышает температуру на 1 градус после первого и второго часа работы. В режиме обогрева кондиционер автоматически понижает температуру на 1 градус после первого и второго часа работы. Например, если в режиме охлаждения вы установили температуру 24 градуса и включили ночной режим, то после первого часа работы кондиционер увеличит температуру до 25 градусов а еще через час — 26 градусов, после чего продолжит поддерживать температуру 26 градусов на протяжении 6 часов. Работая в НОЧНОМ РЕЖИМЕ кондиционер экономит электроэнергию и поддерживает комфортную для сна температуру в помещении.

НОЧНОЙ РЕЖИМ 2

– Кондиционер изменяет температуру в помещении согласно предустановленным на заводе значениям.

НОЧНОЙ РЕЖИМ 3

– Данный режим позволяет индивидуально настроить температуру в помещении для каждого часа работы в течении последующих 8 часов.

1) Нажмите и удерживайте кнопку TURBO до тех пор, пока на дисплее не появится отображения настройки первого часа работы "1 HOUR".



2) С помощью кнопок увеличения и уменьшения температуры задайте необходимую температуру на первый час работы.



3) Нажмите на кнопку "TURBO" для подтверждения сделанных настроек и перехода к настройке температуры на второй час работы, при этом на дисплее будет отображаться "2 HOUR".

4) Повторите действия 2 и 3 до тех пор, пока не установите температуру для 8 часов работы.

НОЧНОЙ РЕЖИМ будет автоматически выключен при нажатии кнопок ON/OFF, MODE, SLEEP. В этом режиме может быть применена функция TIMER. В режиме AUTO и FAN данная функция недоступна.

7 CLOCK (ЧАСЫ)

Нажатием кнопки CLOCK (ЧАСЫ) можно выставить время часов, значок  начнет мигать на дисплее. На момент мигания знака  в течение 5 секунд можно выставить время, нажимая кнопку ▲ или кнопку ▼, непрерывным нажатием и удержанием кнопки – более 2 секунд значение времени будет изменяться каждые 0,5 сек на 1 значение.

После того, как значок CLOCK (ЧАСЫ) перестанет мигать и на дисплее появится постоянно горящий значок  – значит время выставлено. После установки времени нажмите кнопку CLOCK повторно для подтверждения. После отключения прибора из сети часы необходимо выставить заново. Знак индикации  высвечивается на дисплее после подачи электропитания. В зоне индикации часов высвечивается текущее время либо значение времени таймера в зависимости от установок.

8 X-FAN (функция продувки испарителя)

Данная функция может быть использована только в режимах ОХЛАЖДЕНИЕ и ОСУШЕНИЕ. Для включения функции нажмите на кнопку X-FAN, при этом на дисплее отобразится . В случае, если функция активна, при выключении сплит-системы с помощью кнопки ON/OFF, кондиционер продолжит продувать испаритель на самой низкой скорости вращения вентилятора в течении 2х минут. Это позволит просушить теплообменник внутреннего блока, для предотвращения образования неприятного запаха. По умолчанию функция не активна - после нажатия кнопки ON/OFF кондиционер незамедлительно выключается.

9 TURBO (ТУРБО-РЕЖИМ)

В режиме COOL (ОХЛАЖДЕНИЕ) и HEAT (ОБОГРЕВ) нажатием кнопки TURBO можно включить/выключить функцию ТУРБО-РЕЖИМ. После включения на дисплее появится значок . При переключении режимов либо при увеличении/уменьшении скорости вращения вентилятора, функция ТУРБО-РЕЖИМ автоматически отключается.



Примечание:







О РЕЖИМЕ TURBO

После запуска данной функции прибор начнет работать на максимальной мощности, чтобы обогреть или охладить помещение как можно скорее.

10 LIGHT (ПОДСВЕТКА ДИСПЛЕЯ НА ВНУТРЕННЕМ БЛОКЕ)

Нажатием кнопки LIGHT можно включить/выключить функцию ПОДСВЕТКИ ДИСПЛЕЯ на внутреннем блоке. После выключения прибора из сети функцию LIGHT необходимо подключить заново.

11 TIMER ON (ВКЛЮЧЕНИЕ ТАЙМЕРА)

Нажатием кнопки TIMER ON (ВКЛЮЧЕНИЕ ТАЙМЕРА) устанавливается функция включения кондиционера по таймеру. Значок  появится на дисплее и мигает, в этот момент появятся мигающие часы с помощью которых можно установить время таймера. В течение 5 секунд, пока часы на дисплее будут мигать, нажимая кнопку  или , время можно увеличивать или уменьшать на 1 минуту. Удерживая кнопку  или  более 2 секунд, время можно увеличить или уменьшить на 10 минут. После того, как время на часах установлено, на дисплее появится значок  и на часах отобразится текущее время. Нажмите кнопку TIMER ON чтобы сохранить время таймера. Теперь время установлено. Повторное нажатие кнопки TIMER ON отменит функцию таймера. Значок  на дисплее исчезнет. Теперь таймер отключен. Перед тем, как выставить таймер, на часах необходимо установить действующее время.

12 TIMER OFF (ВЫКЛЮЧЕНИЕ ТАЙМЕРА)

Нажатием кнопки TIMER OFF (ВЫКЛЮЧЕНИЕ ТАЙМЕРА) можно отключить таймер. Таймер можно отключить пока на дисплее мигает значок . Метод отключения таймера аналогичен методу установки функции TIMER ON (ВКЛЮЧЕНИЕ ТАЙМЕРА).

13 SWING UP AND DOWN (ПОЛОЖЕНИЕ ЖАЛЮЗИ)

Нажатием кнопки SWING UP AND DOWN можно регулировать положения горизонтальных жалюзи внутреннего блока под необходимым Вам углом. Выбор положения горизонтальных жалюзи осуществляется в следующей последовательности:

Режим качения включает в себя весь угол обдува. Ниже показаны 3 основных стандартных положения жалюзи внутреннего блока.



Если нажать на кнопку  и удерживать в течение 2 сек жалюзи начнут качаться, затем, если кнопку отжать, положение жалюзи



зафиксируется в выбранном положении. Также, в режиме покачивания, нажатием кнопки более 2 сек фиксируется необходимый угол поворота жалюзи. Данное положение будет сохранено до следующей регулировки.

14 SWING LEFT and RIGHT - данная функция не используется.



Примечание:

Вертикальные жалюзи можно отрегулировать вручную.

15 I-FEEL (режим I-Feel)

Нажатием данной кнопки включается и выключается режим I-FEEL. Когда функция активна, пульт ДУ передает кондиционеру актуальную температуру окружающего воздуха в непосредственной близости от себя. В результате кондиционер устанавливает заданную температуру воздуха в помещении, ориентируясь на показания датчика температуры пульта ДУ. Когда данная функция выключена, кондиционер ориентируется на показания датчика температуры установленного во внутреннем блоке сплит-системы.

16 HEALTH (Режим ионизации / приток свежего воздуха)

При нажатии на кнопку HEALTH на дисплее ДУ появляется индикация . При этом активируется генератор холодной плазмы и плазменный электростатический фильтр.



8 electrolux

Во время работы генератор холодной плазмы при помощи положительных ионов водорода H^+ и отрицательных ионов кислорода O_2^- деактивирует переносимые по воздуху микроорганизмы, пыльцу, аллергены.

Плазменный электростатический фильтр - принцип работы основан на создании низкотемпературной плазмы на одном из электродов и положительного заряда на другом электроде. При взаимодействии плазмы с мелкими частицами пыли, пыльцы и бактерий последние получают отрицательный заряд и оседают на положительно заряженном фильтре-электроде.

Функция притока свежего воздуха  не доступна в данном кондиционере.

17 QUIET (Тихий режим)



Активируйте ТИХИЙ АВТОМАТИЧЕСКИЙ РЕЖИМ однократным нажатием кнопки QUIET. При этом на дисплее пульта ДУ появится соответствующая индикация - AUTO . При повторном нажатии кнопки QUIET включается ТИХИЙ РЕЖИМ .

В ТИХОМ РЕЖИМЕ вентилятор внутреннего блока переключается в бесшумный режим работы.

В ТИХОМ АВТОМАТИЧЕСКОМ РЕЖИМЕ кондиционер автоматически выбирает скорость вращения вентилятора в зависимости от разности заданной и текущей температуры внутри помещения, стремясь снизить уровень шума до минимума.

18 TEMP (отображение температуры на внутреннем блоке)

При нажатии на эту кнопку вы можете выбрать режим отображения температуры на внутреннем блоке. Режимы отображения меняются в следующей последовательности:

 — Отображение заданной температуры в помещении.  — Отображение текущей температуры воздуха в помещении.  — Отображение текущей температуры на улице.

Панель индикации

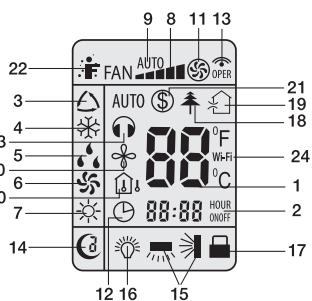

- 1 Заданная температура.
 - 2 Индикация часов и таймера.
 - 3 AUTO (выбор АВТОМАТИЧЕСКОГО РЕЖИМА работы).
 - 4 COOL (ОХЛАЖДЕНИЕ).
 - 5 DRY (ОСУШЕНИЕ).
 - 6 FAN (ВЕНТИЛЯТОР).
 - 7 HEAT (НАГРЕВ).
 - 8 Скорость вращения вентилятора.
 - 9 AUTO FAN – автоматический режим работы вентилятора.
 - 10 Режим X-FAN (Функция продувки испарителя).
 - 11 Режим TURBO.
 - 12 Индикатор CLOCK (ЧАСЫ).
 - 13 Передача сигнала.
 - 14 Ночный режим SLEEP.
 - 15 Положение горизонтальных/вертикальных жалюзи.
 - 16 LIGHT.
 - 17 Блокировка кнопок.
 - 18 Режим HEALTH. Ионизация.
 - 19 Приток свежего воздуха.*
 - 20 Температура снаружи/внутри.
 - 21 Автообогрев 8°C.
 - 22 Функция I FEEL.
 - 23 Тихий режим.
 - 24 Функция управления по WI-FI.
- * – Данные функции отсутствуют в моделях серии EACS/I-HVI/N3.

Дисплей внутреннего блока



- 1 Индикатор режима работы. Он горит, если кондиционер работает. Мигает в случае размораживания внешнего блока.
- 2 Индикатор отображения температуры. На нем отображается заданная температура.
- 3 Индикатор режима COOL (охлаждение). Загорается, когда кондиционер переходит в режим охлаждения.
- 4 Индикатор режима Heat (Нагрев). Загорается, когда кондиционер переходит в режим обогрева.
- 5 Индикатор режима Dry (Осушение). Загорается, когда кондиционер переходит в режим осушения.
- 6 Приемник сигналов с пульта.

Порядок работы кондиционера в различных режимах

- В режиме охлаждения или нагрева кондиционер поддерживает заданную температуру с точностью $\pm 1^{\circ}\text{C}$.
Если заданная температура в режиме охлаждения выше температуры окружающего воздуха более чем на 1°C – кондиционер будет работать в режиме вентиляции.
- Если заданная температура в режиме нагрева ниже температуры окружающего воздуха более чем на 1°C – кондиционер будет работать в режиме вентиляции. В режиме AUTO температура не регулируется вручную, кондиционер автоматически поддерживает комфортную температуру $23\pm 2^{\circ}\text{C}$. Если температура плюс 20°C кондиционер автоматически начнет работу в режиме нагрева. При температуре плюс 26°C кондиционер включится в режим охлаждения.
- В режиме осушения (DRY) кондиционер поддерживает заданную температуру с точностью $\pm 2^{\circ}\text{C}$. Если при включении кондиционера температура в помещении выше заданной более чем на 2°C , то кондиционер будет работать в режиме охлаждения.
- При достижении температуры ниже заданной более чем на 2°C компрессор и вентилятор наружного блока прекращают работу, вентилятор внутреннего блока вращается с низкой скоростью.
- В режиме SLEEP при работе на охлаждение после первого часа работы заданная температура автоматически повышается на 1°C , после второго часа еще на 1°C .
Далее заданная температура остается без изменения.
- В режиме SLEEP при работе на нагрев после первого часа работы заданная температура автоматически понижается на 1°C , после второго часа еще на 1°C .
Далее заданная температура остается без изменения.

Основные функции управления

- 1 Для включения/выключения прибора нажмите кнопку ON/OFF.



Внимание!



После выключения прибора жалюзи внутреннего блока закроются автоматически.

- 2 Нажимая кнопку MODE, можно выбрать необходимый Вам режим работы, либо выбрать предустановленные режимы COOL или HEAT.
- 3 Кнопками \blacktriangle или \blacktriangledown можно установить желаемую температуру. В режиме AUTO температура задается автоматически.
- 4 Нажимая кнопку FAN, можно выбрать необходимую Вам скорость вращения вентилятора.
- 5 Нажатием кнопки , можно установить желаемое положение вертикальных жалюзи.

Дополнительные функции управления

- 1 Нажимая кнопку SLEEP можно включить/отключить НОЧНОЙ РЕЖИМ РАБОТЫ
- 2 Нажимая кнопки TIMER ON и TIMER OFF, можно установить функцию таймера.
- 3 Нажимая кнопку LIGHT, можно включить/отключить подсветку дисплея на внутреннем блоке.
- 4 Нажимая кнопку TURBO, можно включить/отключить ТУРБО-РЕЖИМ.

Блокировка кнопок пульта

Если пульт управления находится в состоянии ВКЛ., то одновременным нажатием кнопок \blacktriangle и \blacktriangledown можно заблокировать/разблокировать клавиатуру на пульте ДУ. Если пульт ДУ заблокирован, на дисплее высвечивается значок . После снятия блокировки значок  с дисплея исчезнет.

Шкала температуры по Цельсию и Шкала температуры по Фаренгейту.

Необходимо отключить прибор.

Одновременно удерживая кнопку MODE и кнопку \blacktriangledown установите режим $^{\circ}\text{C}$ (Centigrade) или $^{\circ}\text{F}$ (Fahrenheit).

Принудительное включение/выключение функции разморозки

Функция разморозки (Defrosting) может быть принудительно выключена или включена. Для этого необходимо в состоянии пульта ВЫКЛ. нажать одновременно кнопки X-FAN и MODE. Режим разморозки включится или выключится в зависимости от предыдущего состояния. При включении функции в зоне индикации температуры загорается символ H1.

Если функция включена, то при включении кондиционера в режим нагрева символ H1 будет мигать в течении 5 сек. Если при этом нажать одновременно кнопки \blacktriangle \blacktriangledown , то вместо символа H1 высвечивается заданная температура.

10 electrolux

Функция автоматического оттаивания внутреннего блока

В случае, если температура внутри и снаружи помещения низкая, теплообменник внутреннего блока начинает обмерзать. При температуре на теплообменнике 0°C автоматически включается функция автоматического оттаивания. Компрессор и вентиляторы внутреннего и наружного блока останавливаются. На панели внутреннего блока мигает индикатор.



Автообогрев 8°C

Данная функция используется для автоматического поддержания плюсовой температуры в доме +8°C. Для ее включения или отключения необходимо в режиме обогрева нажать одновременно кнопки TEMP и CLOCK. Когда функция активна, на дисплее пульта ДУ отображаются иконки  и 8°C.

Режим сохранения электроэнергии

Для включения и выключения данной функции нажмите одновременно кнопки TEMP и CLOCK в режиме охлаждения. На дисплее отобразится SE. В данном режиме кондиционер автоматически задает температуру внутри помещения и скорость вращения вентилятора по заводским настройкам с целью максимально снизить электропотребление.

Порядок управления

- 1 После подключения кондиционера к сети электропитания нажмите кнопку ON/OFF для включения кондиционера.
- 2 Кнопкой MODE выберите режим охлаждения COOL или нагрева HEAT.
- 3 Кнопками   установите значение заданной температуры в диапазоне от 16 до 30°C.
- 4 В режиме AUTO значение температуры устанавливается автоматически и с пульта не задается.
- 5 Кнопкой FAN установите требуемый режим вращения вентилятора.
- 6 Кнопкой  установите режим качания жалюзи. Для включения функций SLEEP, TIMER, TURBO, LIGHT нажмите соответствующие кнопки.

Замена батареек в пульте управления

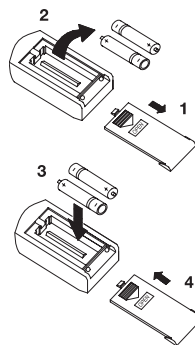

- В пульте управления кондиционера применяются две батарейки 1,5В типа AAA.
- Для извлечения батареек, при замене, необходимо сдвинуть крышку пульта управления в направлении стрелки (см. рисунок) извлечь батарейки и установить новые.
- Установите крышку пульта на место.
- Не допускается использовать одновременно батарейку выработавшую ресурс и новую, а также батарейки разных типов. Срок службы батареек не более 1 года.
- Если предполагается, что пульт не будет использоваться длительное время необходимо извлечь батарейки.

Управление кондиционером без пульта ДУ

Если вы потеряли пульт ДУ или он неисправен, выполните следующие шаги:

1. Если кондиционер не работает. Если вы хотите запустить кондиционер, нажмите кнопку автоматического включения на внутреннем блоке (перед этим аккуратно приподнимите переднюю панель). При нажатии кнопки переключателя кондиционер включится в автоматический режим. В зависимости от температуры в помещении кондиционер будет охлаждать, нагревать или работать в режиме вентиляции. Если кондиционер работает, то при нажатии кнопки остановится.

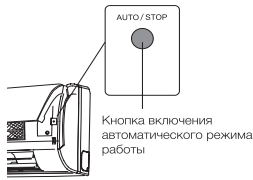

Управление по wi-fi

Кондиционер опционально комплектуется модулем wi-fi (уточняйте информацию у продавца). Для включения или отключения данной функции необходимо одновременно нажать кнопки MODE и TURBO. Инструкцию по настройке wi-fi-соединения можно найти на сайте <http://www.home-comfort.ru>

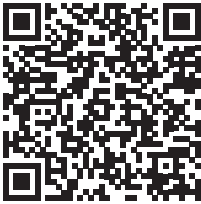

Советы по использованию

Для управления комнатным кондиционером пульт дистанционного управления следует направить на приемник сигнала. Пульт дистанционного управления включает кондиционер на расстоянии до 7 м, если его направлять на приемник сигнала внутреннего блока.

Уход и техническое обслуживание

Чистка передней панели

- Отключите устройство от источника питания до того, как вынете шнур питания из розетки.
- Чтобы снять переднюю панель кондиционера, зафиксируйте ее в верхней позиции и тяните на себя.

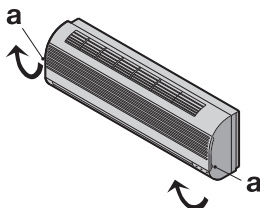

- Используйте сухую и мягкую тряпку для очистки панели. Используйте теплую воду (ниже 40°C) для промывки панели, если устройство очень грязное.
- Ни в коем случае не используйте бензин, растворители и абразивные средства для очистки передней панели кондиционера.
- Не допускайте попадания воды на внутренний блок. Велика опасность получить удар электрическим током.

Установите и закройте переднюю панель путем нажатия позиции «b» по направлению вниз.

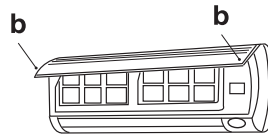

Чистка воздушного фильтра

Необходимо прочищать воздушный фильтр после его эксплуатации в течение 100 часов. Процесс очистки выглядит следующим образом: Отключите кондиционер и снимите воздушный фильтр.

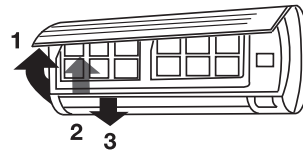

- 1 Откройте переднюю панель
- 2 Аккуратно потяните рычаг фильтра на себя.
- 3 Извлеките фильтр.

Очистка и повторная установка воздушного фильтра

Если загрязнение уже есть, то промойте фильтр моющим раствором в теплой воде. После очистки хорошо просушите фильтр в тени. Установите фильтр на место. Снова закройте переднюю панель.



Примечание:

Промывайте воздушный фильтр каждые две недели, если кондиционер работает в очень загрязненном помещении.

Защита

Условия эксплуатации

Устройство защиты может автоматически выключить кондиционер в следующих случаях:

Режим	Причина
ОБОГРЕВ	Если температура воздуха вне помещения выше 24°C Если температура воздуха вне помещения ниже: модель EACS/1-09HVI/N3: -25°C Все остальные модели: -30°C Если температура в комнате выше 27°C
ОХЛАЖДЕНИЕ	Если температура воздуха вне помещения выше: модель EACS/1-09HVI/N3: 48°C Все остальные модели: 54°C Если температура воздуха вне помещения ниже -15°C
ОСУШЕНИЕ	Если температура в комнате ниже 18°C



Не регулируйте вручную вертикальные жалюзи, в противном случае может произойти их поломка.

Чтобы предотвратить образование конденсата не допускайте длительного направления воздушного потока вниз в режиме ОХЛАЖДЕНИЕ или ОСУШЕНИЕ.

Чрезмерный шум

- Устанавливайте кондиционер в месте, способном выдержать его вес, чтобы он работал с наименьшим шумом.
- Устанавливайте наружную часть кондиционера в месте, где выброс воздуха и шум от работы кондиционера не помешают соседям.
- Не устанавливайте какие-либо ограждения перед наружной частью кондиционера, т.к. это увеличивает шум.

Особенности устройства защиты

- При переключения режима либо после того, как кондиционер был выключен и

затем вновь включен, компрессор кондиционера запустится только через 3 минуты.

- После включения в течении первых 20 секунд кондиционер производит самодиагностику и только после этого начинает работать.

Особенности режима ОБОГРЕВ

Предварительный нагрев.

После начала работы кондиционера в режиме ОБОГРЕВ, теплый воздух начинает поступать только через 2–5 минут.

Размораживание наружного блока.

В процессе обогрева кондиционер будет автоматически размораживаться для увеличения своей производительности. Обычно это занимает от 2 до 10 минут. Во время размораживания вентиляторы не работают. После того, как размораживание завершено, режим обогрева включается автоматически.

При режиме размораживания возможно появление пара от наружного блока кондиционера, это нормально и не является неисправностью.

Устранение неполадок

Следующие случаи не всегда являются признаками неполадок, пожалуйста, убедитесь в этом, прежде чем обращаться в сервисную службу.

1 Прибор не работает:

- подождите 3 минуты и попытайтесь снова включить кондиционер. Возможно, защитное устройство блокирует работу кондиционера;
- сели батарейки в пульте дистанционного управления;
- вилка не до конца вставлена в розетку.

2 Отсутствует поток охлажденного или нагретого воздуха (в зависимости от необходимого режима):

- возможно, загрязнен воздушный фильтр.
- проверьте, не заблокированы ли впускные и выпускные воздушные отверстия.
- возможно, неправильно установлена температура.

3 Прибор не включается сразу же:

- при изменении режима в процессе работы происходит задержка срабатывания на 3 минуты.

4 Специфический запах:

- этот запах может исходить от другого источника, например, мебели, сигарет и т.д., который поглощается устройством и выпускается вместе с воздухом.

5 Звук журчащей воды:

- шум возникает при движении хладагента по трубам;
- размораживание наружного блока в режиме нагревания.

- 6** Слышится потрескивание:
 - звук может возникать под влиянием изменения температуры корпуса.
- 7** Из выпускного отверстия выходит туман:
 - туман появляется, когда в помещении высокая влажность.
- 8** Индикатор компрессора горит постоянно, а внутренний вентилятор не работает:
 - режим работы кондиционера был изменен с режима нагревания на режим охлаждения. Индикатор погаснет в течение 10 минут и вернется в режим нагревания.

Если после всех попыток устранения неполадок проблема не решена, обратитесь в авторизованный сервисный центр в вашем регионе либо к торговому представителю.

Утилизация

По окончании срока службы кондиционер следует утилизировать. Подробную информацию по утилизации кондиционера Вы можете получить у представителя местного органа власти.

Сертификация

Товар соответствует требованиям: Информация о сертификации продукции обновляется ежегодно. (При отсутствии копии нового сертификата в коробке спрашивайте копию у продавца).

Товар соответствует требованиям:

ТР ТС 004/2011 «О безопасности низковольтного оборудования»
 ТР ТС 020/2011 «Электромагнитная совместимость технических средств»

Изготовитель:

СИА «Грин Трейс»

Адрес изготовителя: ЛВ-1004

Латвия, Рига, ул. Бикенсалас, 6.
 E-mail: info@greentrace.lv

Импортер и уполномоченное изготовителем лицо в РФ:

ООО «Ай.Эр.Эм.Си.», 119049, г. Москва, Ленинский проспект, д. 6, стр. 7, офис. 14
 E-mail: info@irmc.ru

Дата изготовления указывается на этикетке на приборе.

Изготовитель оставляет за собой право на внесение изменений в конструкцию и характеристики прибора.

Electrolux is a registered trademark used under license from AB Electrolux (publ.).
 Электролюкс – зарегистрированная торговая марка, используемая в соответствии с лицензией Electrolux AB (publ.).

Сделано в Китае.

Технические характеристики

Модель	EACS/I-09HVI/N3	EACS/I-12HVI/N3	EACS/I-18HVI/N3	EACS/I-24HVI/N3
Тип кондиционера	Super DC Inverter			
Охлаждение, Вт/ч	8871 (2047–10918)	11942 (3924–13648)	18000 (3412–21496)	23884 (6824–29343)
Обогрев, Вт/ч	10236 (2047–13648)	12454 (6824–18084)	18595 (3412–23202)	23884 (6483–30708)
Потребляемая мощность (охлаждение)/обогрев	600 (120–1100)/650 (120–1600)	890 (215–1300)/900 (390–1900)	1510 (300–2450)/1465 (300–2500)	2000 (450–3700)/1880 (380–3700)
Тип хладагента	R410A	R410A	R410A	R410A
Электропитание	220-240 В/ 50 Гц	220-240 В/ 50 Гц	220-240 В/ 50 Гц	220-240 В/ 50 Гц
Номинальный ток, А	7.1	8.50	12.88	16.4
Диаметр труб, (жид. - газ), дюйм	1/4"-3/8"	1/4"-1/2"	1/4"-1/2"	1/4"-5/8"
Максимальный перепад высот, м	10	10	10	10
Максимальная длина трассы, м	15	20	25	25
Габариты внутренний блок, мм	866×292×209	866×292×209	1097×397×340	1256×414×364
Габариты внешний блок, мм	899×596×378	899×596×378	1029×458×750	1083×488×855
Вес внутренний/наружный блок, кг	11/41	11/43	14/51	17/65
Класс энергоэффективности	A+++	A++	A++	A++

14 electrolux

Производительность и коэффициент энергоэффективности DC-инверторной сплит-системы в зависимости от температуры воздуха на улице

Модель	EACS/I-09 HVI/N3		EACS/I-12 HVI/N3		EACS/I-18 HVI/N3		EACS/I-24 HVI/N3		
	Вт	EER	Вт	EER	Вт	EER	Вт	EER	
Охлаждение, t воздуха на улице, °С	48	2 236	3,61	3 010	3,24	4 537	2,98	6 049	2,59
	40	2 421	4,02	3 259	3,61	4 911	3,26	6 549	2,89
	35	2 529	4,35	3 404	3,90	5 131	3,47	6 842	3,12
	30	2 574	4,56	3 465	4,10	5 223	3,66	6 964	3,28
	25	2 730	5,62	3 675	5,04	5 539	4,42	7 386	4,03
	20	2 756	5,84	3 710	5,24	5 592	4,66	7 456	4,19
	15	2 511	7,85	3 380	7,04	5 094	4,30	6 792	5,64
	-5	2 070	7,45	2 787	6,68	4 201	3,64	5 601	5,35
	-15	1 871	6,73	2 519	6,04	3 797	3,45	5 062	4,83

EER — коэффициент энергоэффективности в режиме охлаждения.

	EACS/I-09 HVI/N3		EACS/I-12 HVI/N3		EACS/I-18 HVI/N3		EACS/I-24 HVI/N3		
	Вт	COP	Вт	COP	Вт	COP	Вт	COP	
Обогрев, t воздуха на улице, °С	26	3 209	4,47	4 279	3,87	5 068	3,11	7 838	3,77
	20	3 136	4,47	4 181	3,87	5 445	3,05	7 659	3,77
	10	2 947	4,39	3 929	3,80	5 771	2,72	7 197	3,71
	5	2 646	4,14	3 528	3,59	5 947	2,61	6 462	3,49
	0	2 354	3,92	3 139	3,40	5 898	2,45	5 749	3,31
	-5	2 099	3,78	2 799	3,27	5 739	2,29	5 127	3,19
	-10	1 844	3,54	2 459	3,07	4 897	1,97	4 504	2,99
	-20	1 505	3,46	2 006	2,99	3 846	1,69	3 675	2,92
	-30	-	-	1 730	1,75	3 051	1,42	3 124	1,91

COP — коэффициент энергоэффективности в режиме обогрева.

Фактическая производительность и электропотребление зависят от интенсивности эксплуатации, теплопритоков, а так же от влажности воздуха внутри и снаружи помещения.

Данные предоставлены для температуры в помещении 24 °С

Комплектация

Крепления для монтажа на стену
(только для внутреннего блока)
Пульт ДУ
Инструкция (руководство пользователя)
Гарантийный талон (в инструкции)

Опционально:

соединительные межблочные провода,
модуль wi-fi.



Інструкція з експлуатації
кондиціонерів повітря спліт-систем
побутових серії
EACS-HSL/N3

**Ми дякуємо Вам за зроблений
вибір!**

Ви вибрали першокласний продукт від Electrolux, який, ми сподіваємося, принесе Вам багато радості в майбутньому. Electrolux прагне запропонувати якомога ширший асортимент якісної продукції, який зможе зробити Ваше життя ще більш зручним. Ви можете побачити кілька прикладів на обкладинці цієї інструкції. А також отримати детальну інформацію на сайті www.home-comfort.in.ua. Уважно вивчіть цей посібник, щоб правильно використовувати Ваш новий кондиціонер повітря і насолоджуватися його перевагами. Ми гарантуємо, що він зробить Ваше життя набагато комфортніше, завдяки легкості у використанні.

Адреси сервісних центрів Ви можете знайти на сайті: www.home-comfort.in.ua або у Вашого дилера.

Зміст

Призначення кондиціонера	17
Умови безпечної експлуатації	17
Пристрій і складові частини	18
Інверторні технології	18
Управління кондиціонером	18
Пульт дистанційного керування	19
Панель індикації	22
Дисплей внутрішнього блоку	22
Порядок роботи кондиціонера в різних режимах	22
Основні функції управління	23
Додаткові функції управління	23
Блокування кнопок пульта	23
Шкала температури за Цельсієм і Шкала температури за Фаренгейтом	23
примусове включення / вимикання функції розморожування	23
Функція автоматичного відтавання внутрішнього блоку	23
Автообогрев	24
Режим збереження електроенергії	24
Порядок управління	24
Заміна батарей в пульті управління управління кондиціонером без пульта ДУ	24
Управління по wi-fi	25
Поради щодо використання	25
Догляд та технічне обслуговування захист	26
Пошук та усунення несправностей	26
Утилізація	27
Сертифікація	27
Технічні характеристики приладу	28
Продуктивність і коефіцієнт енергоефективності	29
Комплектація	29
Гарантійний талон	34



Примітка:

У тексті даної інструкції кондиціонер повітря спліт-системи побутова може мати такі технічні назви, як прилад, пристрій, апарат, кондиціонер і т.п.

Призначення кондиціонера

Кондиціонер побутовий з зовнішнім і внутрішнім блоком (спліт-система) призначений для створення оптимальної температури повітря при забезпеченні санітарно-гігієнічних норм в житлових, громадських і адміністративно-побутових приміщеннях. Кондиціонер здійснює охолодження, осушення, нагрівання, вентиляцію й очищення повітря від пилу.

Умови безпечної експлуатації

- Використовуйте правильну напругу живлення відповідно до вимог в заводському паспорті. В іншому випадку можуть відбутися серйозні збої, виникнути небезпека життя або статися пожежа.
- Не допускайте потрапляння бруду в вилку або розетку. Надійно підключіть шнур джерела енергії, щоб уникнути отримання удару електричним струмом або пожежі.
- Забороняється відключати автоматичний вимикач джерела живлення і не висмикуйте шнур з розетки в процесі роботи пристрою. Це може призвести до пожежі.
- Ні в якому разі не розривайте і не пережигайте шнур джерела живлення, оскільки внаслідок цього шнур живлення може бути пошкоджений. У разі пошкодження кабелю живлення можна отримати удар електричним струмом або може спалахнути пожежа.
- Ніколи не нарощуйте кабелів живлення. Це може привести до перегріву і стати причиною пожежі.
- Не застосовуйте подовжувачі силових ліній і не використовуйте розетку для одночасного живлення іншої електричної апаратури. Це може призвести до ураження електричним струмом та виникнення пожежі.
- Не витягуйте штепсель живлення з розетки, тримаючись за кабель живлення. Це може призвести до пожежі та ураження електричним струмом.
- Обов'язково виймайте штепсель з розетки живлення протягом тривалого часу, кондиціонера повітря.
- Не закривайте повітрязабірний і повітрявипускний отвори зовнішнього і внутрішнього блоків. Це може викликати падіння потужності кондиціонера і привести до порушення його роботи.
- Ні в якому разі не вставляйте палиці або аналогічні предмети у зовнішній блок при-

строю. Так як вентилятор обертається при високій швидкості, така дія може стати причиною отримання тілесного ушкодження.

- Для Вашого здоров'я шкідливо, якщо охолоджене повітря потрапляє на Вас протягом тривалого часу. Рекомендується відхилити напрямком повітряного потоку таким чином, щоб провітрювалася вся кімната.
- Вимкніть прилад за допомогою пульта дистанційного керування в разі, якщо стався збій в роботі.
- Не проводьте ремонт приладу самостійно. Якщо ремонт буде виконаний фахівцем що не має відповідної кваліфікації, то це може стати причиною поломки кондиціонера, а також удару електричним струмом або пожежі.
- Не ставте нагрівальні прилади поряд з кондиціонером повітря. Потік повітря від кондиціонера може привести до недостатньої продуктивності нагрівального приладу і навпаки.
- При проведенні чистки необхідно припинити роботу кондиціонера і відключити подачу живлення. В іншому випадку можливе ураження електричним струмом.
- Не допускайте розміщення поруч з блоками горючих сумішей і розпилювачів. Існує небезпека займання.
- Не допускайте, попадання повітряного потоку на газовий пальник і електричну плиту.
- Не торкайтеся функціональних кнопок вологими руками.
- Переконайтеся в тому, що стіна для установки блоку досить міцна. В іншому випадку можливе падіння блоку, що супроводжується нанесенням травм і т.п.
- Не допускайте попадання будь-яких предметів на зовнішній блок кондиціонера.
- Кондиціонер повинен бути заземлений.
- При появі ознак горіння або диму, будь ласка, вимкніть електроживлення і зверніться в Центр обслуговування, якщо загоряння або задимлення припинилося після відключення, прийміть необхідні заходи після загоряння, негайно зверніться в місцеву пожежну службу.

18 electrolux

Пристрій і складові частини

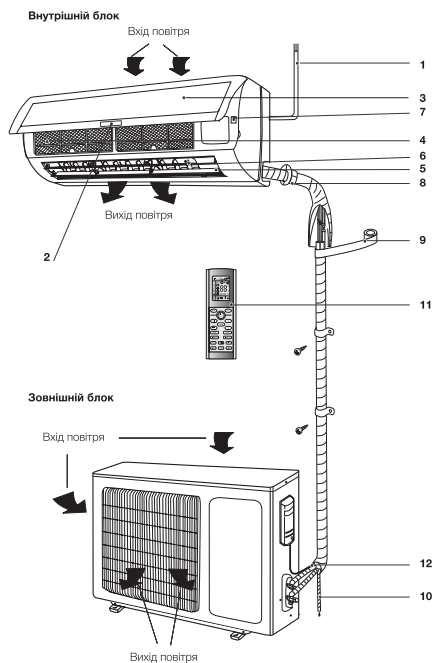

- 1 Дріт живлення.
- 2 Дисплей.
- 3 Передня панель.
- 4 Повітряний фільтр-сітка.
- 5 Горизонтальні жалюзі.
- 6 Вертикальні жалюзі.
- 7 Кнопка аварійного запуску.
- 8 Труби для холодоагенту.
- 9 Ізоляція.
- 10 Дренажна траса.
- 11 Пульт дистанційного керування.
- 12 Сполучна траса.



Примітка:

Малюнки, наведені в цій інструкції, засновані на зовнішньому вигляді стандартної моделі. Отже, форма може відрізнятися від форми того кондиціонера, який Ви вибрали.

Інверторні технології

В інверторних кондиціонерах Electrolux серії EACS/I-HVI/N3 використовується інноваційний Super DC компресор постійного струму, який має велику продуктивність, в порівнянні з традиційним AC компресором змінного струму. Super DC інвертор об'єднує в собі два модуля управління: PAM - для максимально швидкого охолодження приміщення, і PWM - для підтримки температури в приміщенні з мінімальним споживанням електроенергії. Дана серія відноситься до найвищого класу енергоефективності «A+++/A+++*». Це означає, що потужність охолодження більш ніж в 6 разів вище споживаної потужності. Це відповідає найсуворішим вимогам Євросоюзу. Настільки значна економія електроенергії дозволяє істотно знизити Ваші витрати на обслуговування кондиціонера. Крім цього, з'являється можливість встановити кондиціонер там, де є великі обмеження по споживанню електроенергії. Інвертор при включенні забезпечує максимально швидке охолодження повітря. Увійшовши в стабільний режим роботи, кондиціонер максимально точно контролює температуру в приміщенні і підтримує її на заданому рівні.

Управління кондиціонером

- Для управління кондиціонера застосовується бездротовий інфрачервоний дистанційний пульт.
- При управлінні відстань між пультом і приймачем сигналу на внутрішньому блоці має бути не більше 10 м. Між пультом і блоком не повинно бути предметів, що заважають проходженню сигналу.
- Пульт управління повинен знаходитися на відстані не менше 1 м від телевізійної та радіо апаратури.
- Не кидайте та ударів пульт, а також не залишайте його під прямими сонячними променями.

* Клас енергоефективності варіюється в залежності від потужності виробу, точні дані вказані в таблиці з характеристиками

Пульт дистанційного управління

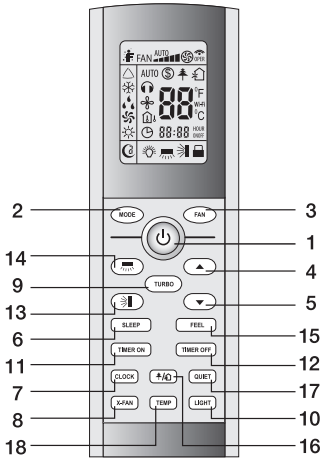

- 1 КНОПКА ON/OFF – Вмикання/вимикання.
- 2 КНОПКА MODE – Вибір режиму роботи.
- 3 КНОПКА FAN – Швидкість обертання вентилятора.
- 4 КНОПКА ▲ – Кнопка збільшення температури.
- 5 КНОПКА ▼ – Кнопка зменшення температури.
- 6 КНОПКА SLEEP – Нічний режим.
- 7 КНОПКА CLOCK – Годинник.
- 8 КНОПКА X-FAN – Функція продувки випарника.
- 9 КНОПКА TURBO – Режим Турбо.
- 10 КНОПКА LIGHT – Підсвічування дисплея на внутрішньому блоці.
- 11 КНОПКА TIMER ON – Включення таймера.
- 12 КНОПКА TIMER OFF – Відключення таймера.
- 13 КНОПКА – Вибір положення горизонтальних жалюзі.
- 14 КНОПКА – Вибір положення вертикальних жалюзі*.
- 15 КНОПКА I FEEL – Функція I FEEL.
- 16 КНОПКА HEALTH/AIR – Включення режимів іонізації і «приплив свіжого повітря»*.
- 17 КНОПКА QUIET – Тихий режим.
- 18 КНОПКА TEMP – Відображення температури на внутрішньому блоці.

* – Дані функції відсутні в моделях серії EACS/I-HVI/N3.

- 1 ON/OFF (ВМИКАННЯ/ВИМИКАННЯ)
Натисніть кнопку ON/OFF. Коли прилад отримує сигнал, на дисплеї внутрішнього блоку загоряється індикатор режиму роботи . При натисканні кнопки вдруге, прилад буде вимкнений. Включаючи

- і вмикаючи прилад, функція TIMER і функція SLEEP будуть відключені, але попередні налаштування збережуться
- 2 MODE (РЕЖИМ РОБОТИ)
Натисканням кнопки вибирається режим роботи в наступній послідовності: AUTO (АВТОМАТИЧНИЙ), COOL (ОХОЛОДЖЕННЯ), DRY (ОСУШЕННЯ), HEAT (НАГРІВ), FAN (ВЕНТИЛЯТОР). На дисплеї пульта висвічуються відповідні знаки індикації режимів:

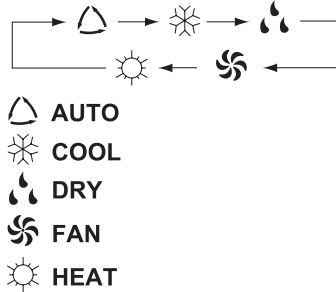

Примітка:

ПРО РЕЖИМ AUTO (АВТОМАТИЧНИЙ РЕЖИМ РОБОТИ)
Коли обраний режим AUTO (АВТОМАТИЧНИЙ РЕЖИМ РОБОТИ), встановлена температура відобразиться на LCD-дисплеї не буде, кондиціонер в залежності від температури повітря в приміщенні автоматично починає працювати в режимі охолодження або нагрівання, створюючи комфортні умови для користувача.

- 3 FAN (ВИБОР ШКОРОСТИ ВРАЩЕННЯ ВЕНТИЛЯТОРА)
Натисканням кнопки FAN швидкість вентилятора змінюється в наступній послідовності:
Auto; "▲" – Над низька; "▲▲" – Низька; "▲▲▲" – Середня; "▲▲▲▲" – Висока;
"▲▲▲▲▲" – Над висока.

В режимі Auto швидкість вентилятора задається автоматично в залежності від різниці заданої температури і температури навколишнього повітря.

- 4 КНОПКА НАЛАШТУВАННЯ КІМНАТНОЇ TEMПЕРАТУРИ ▲

20 electrolux

Використовується для збільшення температури, значень таймера. Для того, щоб збільшити температуру, натисніть кнопку ▲. Безперервне натискання і утримання кнопки ▲ більше 2 секунд відповідно буде швидко збільшувати температуру до того моменту, поки кнопка не буде відтиснута. У режимі AUTO функція регулювання температури відсутня. Діапазон регулювання температур: 16–30°C или 61–86°F.

5 КНОПКА НАЛАШТУВАННЯ КІМНАТНОЇ ТЕМПЕРАТУРИ ▼

Використовується для зменшення температури, значень таймера. Безперервне натискання і утримання кнопки ▼ більше 2 секунд відповідно буде швидко знижувати температуру до того моменту, поки кнопка не буде відтиснута. В режимі AUTO функція регулювання температури відсутня.

6 SLEEP (НІЧНИЙ РЕЖИМ)

Використовується для установки або скасування НІЧНОГО РЕЖИМУ. Після включення приладу функцію установки нічного режиму потрібно активувати. Після виключення приладу всі існуючі налаштування функції НІЧНОГО РЕЖИМУ будуть скасовані. При установці функції НІЧНОГО РЕЖИМУ на дисплеї пульта висвічується значок і цифри 1,2 або 3 в залежності від обраної функції: НІЧНИЙ РЕЖИМ 1

- В режимі охолодження кондиціонер автоматично підвищує температуру на 1 градус після першого і другого години роботи. У режимі обігріву кондиціонер автоматично знижує температуру на 1 градус після першого і другого години роботи. Наприклад, якщо в режимі охолодження Ви встановили температуру 24 градуси і включили нічний режим, то після першої години роботи кондиціонер збільшить температуру до 25 градусів, а ще через годину - 26 градусів, після чого продовжить підтримувати температуру 26 градусів протягом 6 годин. Працюючи в НІЧНОМУ РЕЖИМІ кондиціонер економить електроенергію і підтримує комфортну для сну температуру в приміщенні.

НІЧНИЙ РЕЖИМ 2

- Кондиціонер змінює температуру в приміщенні згідно встановленим на заводі значень.

НІЧНИЙ РЕЖИМ 3

- Даний режим дозволяє індивідуально налаштувати температуру в приміщенні для кожної години роботи протягом наступних 8 годин.

1) Натисніть і утримуйте кнопку TURBO до

тих пір, поки не з'явиться відображення настройки першої години роботи "1 HOUR".

2) За допомогою кнопок збільшення і зменшення температури задайте необхідну температуру на першу годину роботи.

3) Натисніть на кнопку "TURBO" для підтвердження зроблених налаштувань і переходу до налаштування температури на другу годину роботи, при цьому на дисплеї буде відобразитися "2 HOUR".

4) Повторіть дії 2 і 3 до тих пір, поки не встановите температуру для 8 годин роботи.

НІЧНИЙ РЕЖИМ буде автоматично вимкнений при натисканні кнопок ON / OFF, MODE, SLEEP. В цьому режимі може бути застосована функція TIMER. У режимі AUTO і FAN дана функція недоступна.

7 CLOCK (ГОДИННИК)

Натисканням кнопки CLOCK (ГОДИННИК) можна виставити час годинника, значок почне рухатися на дисплеї. На момент миготіння значка ⌚ протягом 5 секунд можна виставити час, натискаючи кнопку ▲ або кнопку ▼, безперервним натисканням і утриманням кнопки - більше 2 секунд значення часу буде змінюватися кожні 0,5 сек на 1 значення.

Після того, як значок CLOCK (ГОДИННИК) перестав блимати і на дисплеї з'явиться постійно горить значок ⌚ – значить час виставлено. Після встановлення часу натисніть кнопку CLOCK повторно для підтвердження. Після відключення приладу з мережі годинник необхідно виставити заново. Знак індикації ⌚ висвічується на дисплеї після подачі електроживлення. У зоні індикації годин висвічується поточний час або значення часу таймера в залежності від установок.

8 X-FAN (функція продувки випарника)

Ця функція може бути використана тільки в режимах ОХОЛОДЖЕННЯ та ОСУШЕННЯ. Для включення функції натисніть на кнопку X-FAN, при цьому на дисплеї відобразиться

☞. У разі, якщо встановлено, при виключенні спліт-системи за допомогою кнопки ON / OFF, кондиціонер продовжить продувати випарник на найнижчій швидкості обертання вентилятора протягом 2х хвилин. Це дозволить просушити теплообмінник внутрішнього блоку, для запобігання утворення неприємного запаху. За замовчуванням функція не активна - після натискання кнопки ON / OFF кондиціонер негайно вимикається.

9 TURBO (ТУРБО-РЕЖИМ)

В режимі COOL (ОХОЛОДЖЕННЯ) и HEAT (ОБІГРІВ) натисканням кнопки TURBO можна включити / вимкнути функцію ТУРБО-РЕЖИМ. Після включення на дисплеї з'являється значок . При перемиканні режимів або при збільшенні/зменшенні швидкості обертання вентилятора, функція ТУРБО-РЕЖИМ автоматично відключається.



**Примітка:
ПРО РЕЖИМ TURBO**

Після запуску даної функції прилад почне працювати на максимальній потужності, щоб обігріти або охолодити приміщення якомога швидше.

10 LIGHT (ПІДСВІЧУВАННЯ ДИСПЛЕА НА ВНУТРІШНЬОМУ БЛОЦІ)

Натисканням кнопки LIGHT можна включити/вимкнути функцію ПІДСВІЧУВАННЯ ДИСПЛЕА на внутрішньому блоці. Після виключення приладу з мережі функцію LIGHT необхідно підключити знову.

11 TIMER ON (ВКЛЮЧЕННЯ ТАЙМЕРА)

Натисканням кнопки TIMER ON (ВКЛЮЧЕНИЕ ТАЙМЕРА) встановлюється функція включення кондиціонера по таймеру. Значок  з'явиться на дисплеї і замиготить, в цей момент з'явиться миготливий годинник за допомогою якого можна встановити час таймера. Протягом 5 секунд, поки годинник на дисплеї буде миготити, натискаючи кнопку  або , час можна збільшувати або зменшувати на 1 хвилину, утримуючи кнопку  або  більше 2 секунд, час можна збільшити або зменшити на 10 хвилин. Після того, як час на годиннику встановлено, на дисплеї з'явиться значок  і на годиннику відобразиться поточний час. Натисніть кнопку TIMER ON щоб зберегти час таймера. Тепер час встановлено. Повторне натискання кнопки TIMER ON скасує функцію таймера. значок  на дисплеї зникне. Тепер таймер відключений. Перед тим, як виставити таймер, на годиннику необхідно встановити діючий час.

12 TIMER OFF (ВИМКНЕННЯ ТАЙМЕРА)

Натисканням кнопки TIMER OFF (ВИМКНЕННЯ ТАЙМЕРА) можна відключити таймер. Таймер можна відключити поки на дисплеї блимає значок . Метод відключення таймера аналогічний методу установки функції TIMER ON (ВКЛЮЧЕННЯ ТАЙМЕРА).

13 SWING UP AND DOWN (ПОЛОЖЕННЯ ЖАЛЮЗІ)

Натисканням кнопки SWING UP AND DOWN можна регулювати положення горизонтальних жалюзі внутрішнього блоку під необхідним Вам кутом. Вибір положення горизонтальних жалюзі здійснюється в наступній послідовності:

Режим гойдання включає в себе весь кут обдування. Нижче показані 3 основних стандартних положень жалюзі внутрішнього блоку.



Якщо натиснути на кнопку  і утримувати протягом 2 сек жалюзі починають гойдатися, потім, якщо кнопку віджати, положення жалюзі



зафіксується в обраному положенні. Також, в режимі похитування, натисканням кнопки більше 2 сек фіксується необхідний кут повороту жалюзі. Дане положення буде збережено до наступного регулювання.

14 SWING LEFT and RIGHT — ця функція не використовується.



Примітка:

Вертикальні жалюзі можна відрегулювати вручну.

15 I-FEEL (режим I-Feel)

Натисканням цієї кнопки вмикається і вимикається режим I-FEEL. Коли функція активна, пульт дистанційного керування передає кондиціонеру актуальну температуру навколишнього повітря в безпосередній близькості від себе. В результаті кондиціонер встановлює задану температуру повітря в приміщенні, орієнтуючись на показання датчика температури пульта дистанційного керування. Коли цю функцію вимкнено, кондиціонер орієнтується на показання датчика температури встановленого у внутрішньому блоці спліт-системи.



16 HEALTH (Режим іонізації / приплив свіжого повітря)

При натисканні на кнопку HEALTH на дисплеї ДУ з'являється індикація . При цьому активується генератор холодної плазми

22 electrolux

і плазмовий електростатичний фільтр. Під час роботи генератор холодної плазми за допомогою позитивних іонів водню H⁺ і негативних іонів кисню O₂-деактивує переміщені по повітрю мікроорганізми, пилок, алергени. Плазмовий електростатичний фільтр - принцип роботи заснований на створенні низькотемпературної плазми на одному з електродів і позитивного заряду на іншому електроді. При взаємодії плазми з дрібними частинками пилу, пилку і бактерій останні отримують негативний заряд і осідають на позитивно зарядженому фільтрі-електроді. Функція припливу свіжого повітря  не доступна в цьому кондиціонері.

17 QUIET (Тихий режим)



Активуйте ТИХИЙ Автоматичний РЕЖИМ одноразовим натисканням кнопки QUIET. При цьому на дисплеї пульта дистанційного керування з'явиться відповідна індикація - AUTO . При повторному натисканні кнопки QUIET вмикається ТИХИЙ РЕЖИМ .

У ТИХОМУ РЕЖИМІ вентилятор внутрішнього блоку перемикається в безшумний режим роботи.

У ТИХОМУ автоматичному режимі кондиціонер автоматично вибирає швидкість обертання вентилятора в залежності від різниці заданої і поточної температури всередині приміщення, прагнучи знизити рівень шуму до мінімуму.

18 TEMP (відображення температури на внутрішньому блоці)

При натисканні на цю кнопку ви можете вибрати режим відображення температури на внутрішньому блоці. Режими відображення змінюються в наступній послідовності:

 — Відображення заданої температури в приміщенні.  — Відображення поточної температури повітря в приміщенні  — Відображення поточної температури на вулиці.

Панель індикації

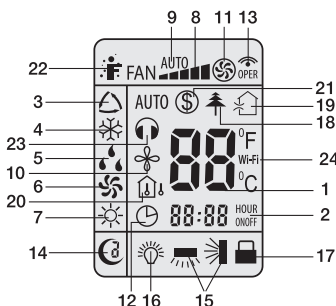

- 1 Задана температура.
 - 2 Індикація годин і таймера.
 - 3 AUTO (вибір АВТОМАТИЧНОГО РЕЖИМУ роботи).
 - 4 COOL (ОХОЛОДЖЕННЯ).
 - 5 DRY (ОСУШЕННЯ).
 - 6 FAN (ВЕНТИЛЯТОР).
 - 7 HEAT (НАГРІВАННЯ).
 - 8 Швидкість обертання вентилятора.
 - 9 AUTO FAN – автоматичний режим роботи вентилятора.
 - 10 Режим X-FAN (Функція продувки випаровувача).
 - 11 Режим TURBO.
 - 12 Індикатор CLOCK (ЧАСЫ).
 - 13 Передача сигналу.
 - 14 Нічний режим SLEEP.
 - 15 Положення горизонтальних / вертикальних жалюзі.
 - 16 LIGHT.
 - 17 Блокування кнопок.
 - 18 Режим HEALTH. Іонізація.
 - 19 Приплив свіжого повітря.*
 - 20 Температура зовні/всередині.
 - 21 Автообігрів 8°C.
 - 22 Функція I FEEL.
 - 23 Тихий режим.
 - 24 Функція управління через Wi-Fi
- * – Дані функції відсутні в моделях серії EACS/I-HVI/N3.

Дисплей внутрішнього блоку

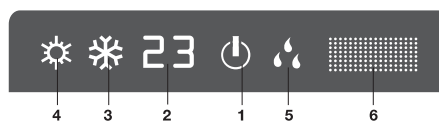

- 1 Індикатор режиму роботи. Він горить, якщо кондиціонер працює. Блімає в разі заморожування зовнішнього блоку.
- 2 Індикатор відображення температури. На ньому відобразиться задана температура.
- 3 Індикатор режиму COOL (охолодження). Загоряється, коли кондиціонер переходить в режим охолодження.
- 4 Індикатор режиму Heat (Нагрівання). Загоряється, коли кондиціонер переходить в режим обігріву.
- 5 Індикатор режиму Dry (Осушення). Загоряється, коли кондиціонер переходить в режим осушення.
- 6 Приймає сигналів з пульта.

Порядок роботи кондиціонера в різних режимах

- У режимі охолодження і нагріву кондиціонер підтримує задану температуру з точністю $\pm 1^{\circ}\text{C}$.
Якщо задана температура в режимі охолодження вище температури навколишнього повітря більш ніж на 1°C – кондиціонер буде працювати в режимі вентиляції.
- Якщо задана температура в режимі нагрівання нижче температури навколишнього повітря більш ніж на 1°C – кондиціонер буде працювати в режимі вентиляції. В режимі AUTO температура не регулюється вручну, кондиціонер автоматично підтримує комфортну температуру $23 \pm 2^{\circ}\text{C}$. Якщо температура плюс 20°C кондиціонер автоматично почне роботу в режимі нагріву. При температурі плюс 26°C кондиціонер включиться в режим охолодження.
- У режимі осушення (DRY) кондиціонер підтримує задану температуру з точністю $\pm 2^{\circ}\text{C}$. Якщо при включенні кондиціонера температура в приміщенні вище заданої більш ніж на 2°C , то кондиціонер буде працювати в режимі охолодження.
- При досягненні температури нижче заданої більш ніж на 2°C компресор і вентилятор зовнішнього блоку припиняють роботу, вентилятор внутрішнього блоку обертається з низькою швидкістю.
- В режимі SLEEP при роботі на охолодження після першої години роботи задана температура автоматично підвищується на 1°C , після другої години ще на 1°C .
Далі задана температура залишається без змін.
- В режимі SLEEP при роботі на нагрів після першої години роботи задана температура автоматично знижується на 1°C , після другої години ще на 1°C .
Далі задана температура залишається без змін.

Основні функції управління

- 1 Для включення/вимкнення приладу натисніть кнопку ON/OFF.



Увага!

Після виключення приладу жалюзі



внутрішнього блоку закриваються автоматично.

- 2 Натискаючи кнопку MODE, можна вибрати необхідний Вам режим роботи, або вибрати встановлені режими COOL або HEAT.
- 3 Кнопками \blacktriangle або \blacktriangledown можна встановити бажану температуру. У режимі AUTO температура задається автоматично.
- 4 Натискаючи кнопку FN, можна вибрати необхідну Вам швидкість обертання вентилятора.
- 5 Натисканням кнопки \Rightarrow , можна встановити бажане положення вертикальних жалюзі.

Додаткові функції управління

- 1 Натискаючи кнопку SLEEP можна включити /відключити НІЧНИЙ РЕЖИМ РОБОТИ
- 2 За допомогою кнопок TIMER ON і TIMER OFF, можна встановити функцію таймера.
- 3 Натискаючи кнопку LIGHT, можна включити/відключити підсвічування дисплея на внутрішньому блоці.
- 4 Натискаючи кнопку TURBO, можна включити/відключити ТУРБО-РЕЖИМ.

Блокування кнопок пульта

Якщо пульт управління знаходиться в стані ВКЛ., то одночасним натисканням кнопок \blacktriangle та \blacktriangledown можна заблокувати/розблокувати клавіатуру на пульті ДК. Якщо пульт дистанційного керування заблокований, на дисплеї з'явиться значок . Після зняття блокування значок  з дисплея зникне.

Шкала температури за Цельсієм і Шкала температури за Фаренгейтом.

Необхідно отключить прибор. Одночасно утримуючи кнопку MODE та кнопку \blacktriangledown встановіть режим $^{\circ}\text{C}$ (Centigrade) або $^{\circ}\text{F}$ (Fahrenheit).

Примусове вмикання/вимкнання функції розморожування

Функція розморожування (Defrosting) може бути примусово вимкнена або включена. Для цього необхідно в стані пульта ВІКЛ. натиснути одночасно кнопки X-FAN і MODE. Режим розморожування включиться або вимкнеться в залежності від попереднього стану. При включенні функції в зоні індикації температури загоряється символ H1.

24 electrolux

Коли функція активована, то при включенні кондиціонера в режим нагріву символ H1 буде блимати протягом 5 сек. Якщо при цьому натиснути одночасно кнопки ▲▼, то замість символу H1 висвічується задана температура.

Функція автоматичного відтавання внутрішнього блоку

В разі, якщо температура всередині і зовні приміщення низька, теплообмінник внутрішнього блоку починає обмерзати. При температурі на теплообміннику 0°C автоматично включається функція автоматичного відтавання. Компресор і вентилятори внутрішнього і зовнішнього блоку зупиняються. На панелі внутрішнього блоку блимає індикатор.

Автообігрів 8°C

Призначений для автоматичної підтримки плюсової температури в будинку + 8 °С. Для її включення або відключення необхідно в режимі обігріву натиснути одночасно кнопки TEMP і CLOCK. Коли функція активна, на дисплеї пульта дистанційного керування відображаються іконки Ⓢ та 8°C.

Режим зберігання електроенергії

Для включення і виключення даної функції натисніть одночасно кнопки TEMP і CLOCK в режимі охолодження. На дисплеї відобразиться SE. В даному режимі кондиціонер автоматично задає температуру всередині приміщення і швидкість обертання вентилятора по заводським налаштувань з метою максимально знизити електроспоживання.

Порядок управління

- 1 Після підключення кондиціонера до мережі електроживлення натисніть кнопку ON/OFF для включення кондиціонера.
- 2 Кнопкою MODE виберіть режим охолодження COOL або нагріву HEAT.
- 3 Кнопками ▲▼ встановіть значення заданої температури в діапазоні від 16 до 30°C.
- 4 В режимі AUTO значення температури встановлюється автоматично і з пульта не задається.
- 5 Кнопкою FAN встановіть необхідний режим обертання вентилятора:

- 6 Кнопкою  встановіть режим гоюдання жалюзі. Для включення функцій SLEEP, TIMER, TURBO, LIGHT натисніть відповідні кнопки.

Заміна батарейок в пульті управління

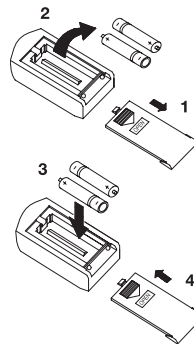

- В пульті управління кондиціонера застосовуються дві батарейки 1,5 В типу AAA.
- Для вилучення батарейок, при заміні, необхідно зрушити кришку пульта керування в напрямку стрілки (див. Малюнок) витягти батарейки і встановити нові.
- Встановіть кришку пульта на місце.
- Не допускається використовувати одночасно батарейку виробити ресурс і нову, а також батарейки різних типів. Термін служби батарей не більше 1 року.
- Якщо передбачається, що пульт не використовуватиметься тривалий час необхідно витягти батарейки.

Управління кондиціонером без пульта ДК

Якщо ви втратили пульт дистанційного керування або він несправний, виконайте наступні кроки:

1. Якщо кондиціонер не працює.

Якщо ви хочете запуснути кондиціонер, натисніть кнопку автоматичного включення на внутрішньому блоці (перед цим акуратно підніміть передню панель).

При натисканні кнопки перемикача кондиціонер включиться в автоматичний режим. Залежно від температури в приміщенні кондиціонер буде охолоджувати, нагрівати або працювати в режимі вентиляції. Якщо кондиціонер працює, то при натисканні кнопки зупиниться.

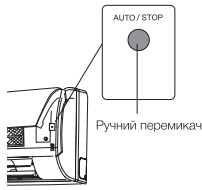

Управління по wi-fi

Кондиціонер опціонально комплектується модулем wi-fi (уточнюйте інформацію у продавця). Для включення або відключення даної функції необхідно одночасно натиснути кнопки MODE і TURBO. Інструкцію з налаштування wi-fi-з'єднання можна знайти на сайті <http://www.home-comfort.in.ua>



Поради по використанню

Для управління кімнатним кондиціонером пульт дистанційного керування слід направити на приймач сигналу. Пульт дистанційного керування включає кондиціонер на відстані до 7 м, якщо його направляти на приймач сигналу внутрішнього блоку.

Догляд та технічне обслуговування

Чищення передньої панелі

- Вимкніть пристрій від джерела живлення до того, як вийміть шнур живлення з розетки.
- Щоб зняти передню панель кондиціонера, зафіксуйте її у верхній позиції і тягніть на себе.

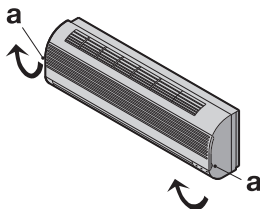

- Використовуйте суху і м'яку ганчірку для очищення панелі. Використовуйте теплу воду (нижче 40C) для промивання панелі, якщо пристрій дуже брудний.
- Ні в якому разі не використовуйте бензин, розчинники та абразивні засоби для очищення передньої панелі кондиціонера.
- Не допускайте попадання води на внутрішній блок. Велика небезпека отримати удар електричним струмом.

Встановіть і закрийте передню панель шляхом натиснення позиції «b» у напрямку вниз.

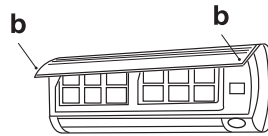

Чищення повітряного фільтра

Необхідно прочищати повітряний фільтр після його експлуатації протягом 100 годин.

Процес очищення виглядає наступним чином: Вимкніть кондиціонер і зніміть повітряний фільтр.

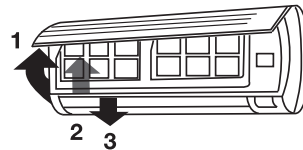

- 1 Відкрийте передню панель
- 2 Обережно потягніть важіль фільтра на себе.
- 3 Вийміть фільтр.

Очищення і повторна установка повітряного фільтра

Якщо забруднення вже є, то промийте фільтр миючим розчином в теплій воді. Після очищення добре просушіть фільтр в тіні. Встановіть фільтр на місце. Знову закрийте передню панель.



Примітка:

Мийте повітряний фільтр кожні два тижні, якщо кондиціонер працює в дуже забрудненому приміщенні.

Захист

Умови експлуатації

Пристрій захисту може автоматично вимкнутися кондиціонер в наступних випадках:

Режим	Причина
ОБІГРІВ	Якщо температура повітря поза приміщенням вище 24°C Якщо температура повітря поза приміщенням нижче: модель EACS/I-09HVI/N3: -25°C Всі інші моделі: -30°C Якщо температура в кімнаті вище 27°C
ОХОЛОДЖЕННЯ	Якщо температура повітря поза приміщенням вище: модель EACS/I-09HVI/N3: 48°C Всі інші моделі: 54°C Якщо температура повітря поза приміщенням нижче -15°C
ОСУШЕННЯ	Якщо температура в кімнаті нижче 18°C



Не регулюйте вручну вертикальні жалюзі, в іншому випадку може статися їх поломка. Щоб запобігти утворенню конденсату не допускайте тривалого напрямку повітряного потоку вниз в режимі ОХОЛОДЖЕННЯ або ОСУШЕННЯ.

Надмірний шум

- Встановлюйте кондиціонер в місці, здатному витримати його вагу, щоб він працював з найменшим шумом.
- Встановлюйте зовнішню частину кондиціонера в місці, де викид повітря і шум від роботи кондиціонера не завадить сусідам.
- Не встановлюйте будь-які загородження перед зовнішньої частини кондиціонера, тому що це збільшує шум.

Особливості пристрою захисту

- При перемикання режиму або після того, як кондиціонер був вимкнений і потім знову включений, компресор кондиціонера запуститься тільки через 3 хвилини.
- Після включення в перебігу перших 20 се-

кунд кондиціонер виробляє самодіагностику і тільки після цього починає працювати.

Особливості режиму ОБІГРІВ

Попередній нагрів.

Після початку роботи кондиціонера в режимі ОБІГРІВ, тепле повітря починає надходити тільки через 2-5 хвилин.

Розморожування зовнішнього блоку.

У процесі обігріву кондиціонер буде автоматично розморожуватись для збільшення своєї продуктивності. Зазвичай це займає від 2 до 10 хвилин. Під час розморожування вентилятори не працюють. Після того, як розморожування завершено, режим обігріву включається автоматично.

При режимі розморожування можлива поява пара від зовнішнього блоку кондиціонера, це нормально і не свідчить про несправність.

Усунення несправностей

Наступні випадки не завжди є ознаками неполадок, будь ласка, переконайтеся в цьому, перш ніж звертатися до сервісного центру.

1 Прилад не працює:

- зачекайте 3 хвилини і спробуйте знову включити кондиціонер. Можливо, захисний пристрій блокує роботу кондиціонера;
- сіли батарейки в пульті дистанційного керування;
- вилка не до кінця вставлена в розетку.

2 Відсутній потік охолодженого або нагрітого повітря (в залежності від необхідного режиму):

- можливо, забруднений повітряний фільтр.
- перевірте, чи не заблоковані впускні і випускні повітряні отвори.
- можливо, неправильно встановлена температура.

3 Прилад не включається відразу ж:

- при зміні режиму в процесі роботи відбувається затримка спрацювання на 3 хвилини.

4 Специфічний запах:

- цей запах може виходити від іншого джерела, наприклад, меблів, сигарет і т.п., який поглинається пристроєм і випускається разом з повітрям.

5 Звук дзюрчання води:

- шум виникає при русі холодоагенту по трубах;
- розморожування зовнішнього блоку в режимі нагрівання.

6 Чути потріскування:

- звук може виникати під впливом зміни температури корпусу.

7 З випускного отвору виходить туман:

- туман з'являється, коли в приміщенні висока вологість.

8 Індикатор компресора горить постійно, а внутрішній вентилятор не працює:

- режим роботи кондиціонера був змінений з режиму нагрівання на режим охолодження. Індикатор згасне протягом 10 хвилин і повернеться в режим нагрівання.

Якщо після всіх спроб усунення неполадок проблема не вирішена, зверніться в авторизований сервісний центр у вашому регіоні або до торгових представників.

Утилізація

Після закінчення терміну служби кондиціонер слід утилізувати. Додаткові відомості про утилізацію кондиціонера Ви можете отримати у представника місцевого органу влади.

Гарантія

Гарантійне обслуговування виконується відповідно до гарантійних зобов'язань, перелічених в гарантійному талоні.

Адреса в Інтернет: www.home-comfort.in.ua
Детальна інформація про сервісні центри, що уповно важені здійснювати ремонт і технічне обслуговування виробів, додається окремим списком та/або перебуває на сайті.

Тел. сервісного центру «Альфа-Фенікс»

(044) 451-59-02

(044) 451-52-32

(067) 442-86-33 або

0-800-50-53-17

Сертифікація

Товар сертифікований на території України, відповідає вимогам нормативних документів:

ДСТУ CISPR 14-1:2004,

ДСТУ CISPR 14-2:2007,

ДСТУ IEC 61000-3-2:2004,

ДСТУ EN 61000-3-3:2004,

ДСТУ IEC 61335-2-40:2003,

За сертифікат відповідності Ви можете звернутись до продавця.

Інформація про сертифікацію продукції оновлюється щорічно. (При відсутності копії нового сертифіката в коробці, запитуйте копію у продавця).

Дата виробництва вказується на етикетці на коробці.

Виробник:

СІА «Грін Трейс»

Адреса виготовлення: ЛВ-1004

Латвія, Рига, ул. Бікенсалас, 6.

E-mail: info@greentrace.lv

Дата виготовлення вказується на етикетці на приладі.

Виробник залишає за собою право на внесення змін до конструкції та характеристики приладу.

Electrolux is a registered trademark used under license from AB Electrolux (publ.). Електролюкс - зареєстрована торгова марка, яка використовується відповідно до ліцензії Electrolux AB (публ.).

Виготовлено в Китаї

28 electrolux

Технічні характеристики

Модель	EACS/I-09HVI/N3	EACS/I-12HVI/N3	EACS/I-18HVI/N3	EACS/I-24HVI/N3
Тип кондиціонера	Super DC Inverter			
Охолодження, Вт/г	8871 (2047–10918)	11942 (3924–13648)	18000 (3412–21496)	23884 (6824–29343)
Обігрів, Вт/г	10236 (2047–13648)	12454 (6824–18084)	18595 (3412–23202)	23884 (6483–30708)
Споживана потужність (охолодження) /обігрів	600 (120–1100)/ 650 (120–1600)	890 (215–1300)/ 900 (390–1900)	1510 (300–2450)/ 1465 (300–2500)	2000 (450–3700)/ 1880 (380–3700)
Тип холодоагенту	R410A	R410A	R410A	R410A
Електроживлення	220-240 В/ 50 Гц	220-240 В/ 50 Гц	220-240 В/ 50 Гц	220-240 В/ 50 Гц
Номінальний струм, А	7.1	8.50	12.88	16.4
Діаметр труб, (рід. - Газ), дюйм	1/4"-3/8"	1/4"-1/2"	1/4"-1/2"	1/4"-5/8"
Максимальний перепад висот, м	10	10	10	10
Максимальна довжина траси, м	15	20	25	25
Габарити внутрішній блок, мм	866×292×209	866×292×209	1097×397×340	1256×414×364
Габарити зовнішній блок, мм	899×596×378	899×596×378	1029×458×750	1083×488×855
Вага внутрішній/зовнішній блок, кг	11/41	11/43	14/51	17/65
Клас енергоефективності	A+++	A++	A++	A++

Производитель оставляет за собой право на внесение изменений

Продуктивність і коефіцієнт енергоефективності DC-інверторної спліт-системи в залежності від температури повітря на вулиці

Модель	EACS/I-09 HVI/N3		EACS/I-12 HVI/N3		EACS/I-18 HVI/N3		EACS/I-24 HVI/N3		
	Bт	EER	Bт	EER	Bт	EER	Bт	EER	
Охолодження, t повітря на вулиці, °C	48	2 236	3,61	3 010	3,24	4 537	2,98	6 049	2,59
	40	2 421	4,02	3 259	3,61	4 911	3,26	6 549	2,89
	35	2 529	4,35	3 404	3,90	5 131	3,47	6 842	3,12
	30	2 574	4,56	3 465	4,10	5 223	3,66	6 964	3,28
	25	2 730	5,62	3 675	5,04	5 539	4,42	7 386	4,03
	20	2 756	5,84	3 710	5,24	5 592	4,66	7 456	4,19
	15	2 511	7,85	3 380	7,04	5 094	4,30	6 792	5,64
	-5	2 070	7,45	2 787	6,68	4 201	3,64	5 601	5,35
	-15	1 871	6,73	2 519	6,04	3 797	3,45	5 062	4,83

EER — коефіцієнт енергоефективності в режимі охолодження.

	Bт		COP		Bт		COP		
	Bт	COP	Bт	COP	Bт	COP	Bт	COP	
Обігрів, t повітря на вулиці, °C	26	3 209	4,47	4 279	3,87	5 068	3,11	7 838	3,77
	20	3 136	4,47	4 181	3,87	5 445	3,05	7 659	3,77
	10	2 947	4,39	3 929	3,80	5 771	2,72	7 197	3,71
	5	2 646	4,14	3 528	3,59	5 947	2,61	6 462	3,49
	0	2 354	3,92	3 139	3,40	5 898	2,45	5 749	3,31
	-5	2 099	3,78	2 799	3,27	5 739	2,29	5 127	3,19
	-10	1 844	3,54	2 459	3,07	4 897	1,97	4 504	2,99
	-20	1 505	3,46	2 006	2,99	3 846	1,69	3 675	2,92
	-30	-	-	1 730	1,75	3 051	1,42	3 124	1,91

COP — коефіцієнт енергоефективності в режимі обігріву.

Фактична продуктивність і електроспоживання залежать від інтенсивності експлуатації, теплопритоків, а також від вологості повітря всередині і зовні приміщення.

Дані надані для температури в приміщенні 24 °C

Комплектація

Кріплення для монтажу на стіну
(Тільки для внутрішнього блоку)
Пульт ДК
Інструкція (керівництво користувача)
Гарантійний талон (в інструкції)

Опціонально:

з'єднувальні міжблочні дроти,
модуль wi-fi.

**Форма протокола о приемке оборудования
после проведения пусконаладочных работ**

г. _____ " _____ " 20 _____ г.

Для проведения пусконаладочных работ предъявлено следующее оборудование:

смонтированное по адресу: _____

Установлено, что:

1. Проект разработан _____
(наименование проектной организации, номера чертежей и даты).

2. Монтажные работы выполнены _____
(наименование монтажной организации)

Примечание - Паяные соединения медных труб:

- (место пайки); - (число паек)

3. Дата начала монтажных работ _____
(время, число, месяц и год)

4. Дата окончания монтажных работ _____
(время, число, месяц и год)

Установлено, что бытовая система кондиционирования готова (не готова)
к тестовому запуску

Ответственный _____
ФИО монтажника /подпись/

Во время тестового запуска бытовая система кондиционирования проверена на всех режимах, предусмотренных заводом-изготовителем, и признана исправной. Устройства защиты срабатывают своевременно.

Пусконаладочные работы окончены.

ФИО монтажника /подпись/

Работы принял. Претензий не имею.

ФИО заказчика /подпись/

Форма протокола тестового запуска

Тестовый запуск бытовой системы кондиционирования выполнен «___» _____ 20___г. в _____. Во время тестового запуска определены основные параметры работы бытовой системы кондиционирования, представленные в таблице 1.

Таблица 1. Параметры бытовой системы кондиционирования при тестовом запуске

№	Контролируемый параметр	Требуется	Фактическое значение	
1	Рабочее напряжение, В	От 200 до 240		
2	Рабочий ток, А	Менее 110% от номинального значения	Охлаждение	
			Нагрев	
3	Перепад температуры воздуха на теплообменном аппарате испарительного блока, °С	Не менее 8	Охлаждение	
			Нагрев	
4	Перепад температуры воздуха на теплообменном аппарате компрессорно-конденсаторного блока, °С	От 5 до 12	Охлаждение	
			Нагрев	

Фактические значения параметров бытовой системы кондиционирования соответствуют (не соответствуют) требуемым значениям.

Во время тестового запуска бытовая система кондиционирования проверена на всех режимах, предусмотренных заводом-изготовителем, и признана исправной. Устройства защиты срабатывают своевременно.

Пусконаладочные работы окончены.

ФИО монтажника

/подпись/

Работы принял. Претензий не имею.

ФИО заказчика

/подпись/

Гарантийный талон

Настоящий документ не ограничивает определенные законом права потребителей, но дополняет и уточняет оговоренные законом обязательства, предоставляющие соглашение сторон либо договор.

Правильное заполнение гарантийного талона

Внимательно ознакомьтесь с гарантийным талоном и проследите, чтобы он был правильно заполнен и имел штамп Продавца. При отсутствии штампа Продавца и даты продажи (либо кассового чека с датой продажи) гарантийный срок изделия исчисляется с даты производства изделия. Для газовых котлов, кондиционеров типа сплит-система, чиллеров и фанкойлов обязательным также является указание даты пуска в эксплуатацию и штампа авторизованной организации, производившей пуск в эксплуатацию.

Запрещается вносить в Гарантийный талон какие-либо изменения, а также стирать или переписывать какие-либо указанные в нем данные.

Внешний вид и комплектность изделия

Тщательно проверьте внешний вид изделия и его комплектность, все претензии по внешнему виду и комплектности изделия предъявляйте Продавцу при покупке изделия.

Общие правила установки (подключения) изделия

Установка (подключение) изделий допускается исключительно специалистами и организациями, имеющими лицензию на данный вид работ (изделия, работающие на газе), либо специалистами компаний, авторизованных на продажу и/или монтаж и гарантийное обслуживание соответствующего типа оборудования, имеющих лицензию на данный вид работ (водонагреватели, кондиционеры типа сплит-система). Для установки (подключения) электрических водонагревателей рекомендуем обратиться в наши сервисные центры. Продавец (изготовитель) не несет ответственности за недостатки изделия, возникшие из-за его неправильной установки (подключения).

Подаряем Вас с приобретением техники отличного качества!

Дополнительную информацию об этом и других изделиях Вы можете получить у Продавца или по нашей информационной линии в г. Москве:

Тел: 8 (800) 500-07-75 (По России звонок

бесплатный, в будние дни с 8⁰⁰ до 19⁰⁰)

E-mail: home_comfort@home-comfort.ru

Адрес для писем:

125493, г. Москва, а/я 310

Адрес в Интернет: www.home-comfort.ru

Модель	Серийный номер
Дата покупки	
Штамп продавца	
Дата пуска в эксплуатацию	
Штамп организации, производившей пуск в эксплуатацию	

Подробная информация о сервисных центрах, уполномоченных осуществлять ремонт и техническое обслуживание изделия, прилагается отдельным списком и/или находится на сайте.

Производитель оставляет за собой право вносить изменения в конструкцию, комплектацию или технологию изготовления изделия, с целью улучшения его технологических характеристик.

Такие изменения вносятся в изделие без предварительного уведомления Покупателей и не влекут за собой обязательств по изменению/улучшению ранее выпущенных изделий.

Убедительно просим Вас во избежание недоразумений до установки/эксплуатации изделия внимательно изучить его инструкцию по эксплуатации.

Запрещается вносить в Гарантийный талон какие-либо изменения, а также стирать или переписывать какие-либо указанные в нем данные.

Срок действия гарантии

Настоящая гарантия имеет силу, если Гарантийный талон правильно/четко заполнен и в нем указаны наименование и модель изделия, его серийные номера, дата продажи, а также имеется подпись уполномоченного лица и штамп Продавца. Для газовых котлов обязательным также является указание даты пуска в эксплуатацию и штампа авторизованной организации, производившей пуск в эксплуатацию.

Гарантия на сплит-системы Electrolux моделей: EA-CS-**HF/N3/In, EA-CS-**HF/N3/Out, где вместо ** могут быть числа 07, 09, 12, 18, 24, обозначая мощность изделия, будет составлять 5 лет.

Гарантия на другие кондиционеры Electrolux, требующие специального монтажа, (кроме мобильных) будет составлять 3 года.

Указанная гарантия на кондиционеры, требующие специального монтажа (кроме мобильных) действительна, если монтаж кондиционера выполнен одной из Авторизованной Монтажной Организацией, и 1 год в случае, если монтаж кондиционера проведен неуполномоченной организацией. Гарантийные обязательства на монтаж таких кондиционеров несут на себе монтажная организация. Гарантия на мобильные кондиционеры – 2 года.

Гарантийный срок на электрические конвекторы составляет 36 (тридцать шесть) месяцев со дня продажи Покупателю.

Гарантийный срок на увлажнители воздуха составляет 12 (двенадцать) месяцев со дня продажи изделия Покупателю.

Гарантийный срок на маслянонаполненные радиаторы составляет 12 (двенадцать) месяцев со дня продажи изделия Покупателю.

Гарантийный срок на электрореплеventиаторы составляет 12 (двенадцать) месяцев со дня продажи изделия Покупателю.

Гарантийный срок на изделия (водонагревательные приборы) серий EWH SL, EWH S, EWH R, EWH Digital определяется следующим образом: на водосодержащую емкость (стальной бак) гарантийный срок на повреждения от коррозии составляет 36 (девяносто шесть) месяцев, а на остальные элементы изделия гарантийный срок составляет 24 (двадцать четыре) месяца.

На изделия серий EWH Centurio, EWH Centurio H, EWH Centurio Silver, EWH Centurio Silver H, EWH Centurio Digital, EWH Centurio Digital H, EWH Centurio Digital Silver, EWH Centurio Digital Silver H, EWH Centurio DL, EWH Centurio DL H, EWH Centurio DL Silver, EWH Centurio DL Silver H, EWH Royal, EWH Royal H, EWH Royal Silver, EWH Royal Silver H, EWH Formax, EWH Formax DL, EWH Genie O/U, EWH Rival O/U, EWH Interio на водосодержащую емкость (бак) гарантийный срок составляет 84 (восемьдесят четыре) месяца, а на остальные элементы изделия — 24 (двадцать четыре) месяца.

На изделия серий EWH HeaTronic, EWH HeaTronic Sim, EWH HeaTronic DL, EWH HeaTronic DL Sim, EWH AXiOmatic Slim, EWH AXiOmatic на водосодержащую емкость (бак) гарантийный срок составляет 60 (шестидесять) месяцев, а на остальные элементы изделия — 24 (двадцать четыре) месяца.

Гарантия на нагревательный элемент в моделях AXiOmatic Slim, AXiOmatic, Advanced Heater Shield — инновационная технология защиты нагревательного элемента — специальное эмалевое покрытие. Гарантия на нагревательный элемент составляет 15 лет с момента продажи, при условии проведения современного технического обслуживания. Периодичность проведения обслуживания не реже одного раза в год. Техническое обслуживание должно в обязательном порядке состоять из проверки состояния магниевого анода (при начальном износе — анод подлежит замене), а также очистки внутренней полости бака и нагревательного элемента от известкового налета.

Гарантийный срок на комплектующие изделия составляет 24 (двадцать четыре) месяца. Гарантийный срок на комплектующие изделия или составные части (детали) которые могут быть сняты с изделия без применения каких-либо инструментов, т.е. ящики, полки, решетки, корзины, насадки, щетки, трубки, шланги, коронки горелок и др. (подобные комплектующие) составляет 3 (три) месяца.

Гарантийный срок на новые комплектующие изделия или составные части, установленные на изделие при гарантийном или плановом ремонте, либо приобретенные отдельно от изделия, составляет три месяца со дня выдачи Покупателю изделия по окончании ремонта, либо продажи последнему этой комплектующей/составных частей.

Срок службы 10 лет, если не указано иное.

Действительность гарантии

Настоящая гарантия действительна только на территории РФ на изделия, купленные на территории РФ. Гарантия распространяется на производственный или конструкционный дефект изделия. Настоящая гарантия включает в себя выполнение уполномоченным сервисным центром ремонтных работ и замену дефектных деталей изделия в сервисном центре или у Покупателя (по усмотрению сервисного центра). Гарантийный ремонт изделия выполняется в срок не более 45 (сорока пяти) дней.

Настоящая гарантия не дает права на возмещение и покрытие ущерба, произошедшего в результате передачи и регулировки изделия, без предварительного письменного согласия изготовителя, с целью приведения его в соответствие с национальными или местными техническими стандартами и нормами безопасности. Также обращаем внимание Покупателя на то, что в соответствии с Жилищным Кодексом РФ Покупатель обязан согласовать монтаж купленного оборудования с эксплуатирующей организацией и компетентными органами исполнительной власти субъекта Российской Федерации. Продавец и Изготовитель не несут ответственность за любые неблагоприятные последствия, связанные с использованием Покупателем купленного изделия надлежащего качества без утвержденного плана монтажа и разрешения вышеуказанных организаций.

НАСТОЯЩАЯ ГАРАНТИЯ НЕ РАСПРОСТРАНЯЕТСЯ НА:

- периодическое обслуживание и сервисное обслуживание изделия (чистку, замену фильтров);
 - любые адаптации и изменения изделия, в т.ч. с целью усовершенствования и расширения обычной сферы его применения, которая указана в Инструкции по эксплуатации изделия, без предварительного письменного согласия изготовителя.
- НАСТОЯЩАЯ ГАРАНТИЯ НЕ ПРЕДЪЯВЛЯЕТСЯ В СЛУЧАЕХ:**
- если будет полностью/частично изменен, стерт, удален или будет неразборчив серийный номер изделия;
 - использования изделия не по его прямому назначению, не в соответствии с его Инструкцией по эксплуатации, в том числе, эксплуатации изделия с переноской или совместно со вспомогательным оборудованием, не рекомендуемым Продавцом (изготовителем);
 - наличия на изделии механических повреждений (сколов, трещин, и т.д.), воздействий на изделие чрезмерной силы, химических агрессивных веществ, высоких температур, повышенной влажности/запыленности, концентрированных паров, если что-либо из перечисленного стало причиной неисправности изделия;
 - ремонта/наладки/инсталляции/адаптации/пуска в эксплуатацию изделия не уполномоченными на то организациями/лицами;
 - стихийных бедствий (пожар, наводнение и т.д.) и других причин находящихся вне контроля Продавца (изготовителя) и Покупателя, которые причинили вред изделию;
 - неправильного подключения изделия к электрической, газовой или водопроводной сети, а также неисправностей (не соответствия рабочим параметрам и безопасности) электрической, газовой или водопроводной сети и прочих внешних сетей;
 - дефектов, возникших вследствие попадания внутрь изделия посторонних предметов, жидкостей, насекомых и продуктов их жизнедеятельности, и т.д.
 - неправильного хранения изделия;
 - необходимости замены расходных материалов: ламп, фильтров, элементов питания, аккумуляторов, предохранителей, а также стальных/фарфоровых/материалов и перемещаемых вручную деталей и других дополнительных быстроизнашивающихся/сменных деталей (комплектующих) изделия, которые имеют собственный ограниченный период работоспособности, в связи с их естественным износом, или если такая замена предусмотрена конструкцией и не связана с разборкой изделия;
 - дефектов системы, в которой изделие использовалось как элемент этой системы.

Собные условия гарантийного обслуживания газовых проточных водонагревателей

Настоящая гарантия имеет силу только в случае пуска их в эксплуатацию силами специалистами уполномоченной на то авторизованной организации с составлением соответствующего Акта о пуске в эксплуатацию, с обязательным указанием даты пуска и штампа организации, производившей пуск в эксплуатацию.

ВНИМАНИЕ!

В целях Вашей безопасности установка (подключение) изделий, работающих на газе, допускается исключительно специалистами и организациями, имеющими лицензию на данный вид работ. Продавец (изготовитель) не несет ответственности за недостатки изделия, возникшие вследствие его неправильной установки (подключения), либо по причине эксплуатации в составе с магистральными водяного/газового снабжения и отвода продуктов горения, несоблюдения безопасной работы газового проточного водонагревателя.

Особые условия гарантийного обслуживания кондиционеров

Настоящая гарантия не распространяется на недостатки работы изделия в случае, если Покупатель по своей инициативе (без учета соответствующей информации Продавца) выбрал и купил кондиционер надлежащего качества, но по своим техническим характеристикам не предназначенный для помещения, в котором он был впоследствии установлен Покупателем.

УВАЖАЕМЫЙ ПОКУПАТЕЛЬ!

Напомним, что неквалифицированный монтаж кондиционеров может привести его к неправильной работе и как следствие к выходу изделия из строя. Монтаж данного оборудования должен производиться согласно документу СТО НОСТРОЙ 25 о «МОНТАЖЕ И ПУСКОНАЛАДКЕ ИСПАРИТЕЛЬНЫХ КОМПРЕССОРНО-КОНДЕНСАТОРНЫХ БЛОКОВ БЫТОВЫХ СИСТЕМ КОНДИЦИОНИРОВАНИЯ В ЗДАНИЯХ И СООРУЖЕНИЯХ». Гарантию на монтажные работы и связанные с ними недостатки в работе изделия несет монтажная организация. Производитель (продавец) вправе отказать в гарантии на изделие смонтированное и введенное в эксплуатацию с нарушением стандартов и инструкций.

Гарантия на кондиционеры, требующие специального монтажа (кроме мобильных), будет составлять 3 года, если монтаж кондиционера выполнен одной из Авторизованной Монтажной Организацией, и 1 год, в случае, если монтаж кондиционера проведен неуполномоченной организацией. Гарантийные обязательства на монтаж таких кондиционеров несет на себя монтажная организация.

Особые условия гарантийного обслуживания водонагревательных приборов

Настоящая гарантия не предоставляется, если неисправности в водонагревательных приборах возникли в результате: замерзания или всего лишь однократного превышения максимально допустимого давления воды, указанного на заводской табличке с характеристиками водонагревательного прибора; эксплуатации без защитных устройств или устройств не соответствующих техническим характеристикам водонагревательных приборов; использование коррозионно-активной воды; коррозии от электрохимической реакции; несвоевременного технического обслуживания водонагревательных приборов в соответствии с инструкцией по эксплуатации (в том числе: несоблюдение установленных инструкцией периодичности и сроков проведения технического обслуживания, в объеме, указанном в инструкции).

Особые условия гарантийного обслуживания увлажнителей воздуха

В обязательном порядке при эксплуатации ультразвуковых увлажнителей воздуха следует использовать оригинальный фильтр-картридж для умягчения воды. При наличии фильтра-картриджа рекомендуется использовать водопроводную воду без предварительной обработки или очистки. Срок службы фильтра-картриджа зависит от степени жесткости используемой воды и может не прогнозируемо уменьшаться, в результате чего возможно образование белого осадка вокруг увлажнителя воздуха и на мембране самого увлажнителя воздуха (данный осадок может не удаляться и при помощи фрегающей и ультразвуковой воды щеткой). Для снижения вероятности возникновения такого осадка фильтр-картридж требует периодической своевременной замены. Вследствие выработки ресурса фильтров у увлажнителей воздуха может снижаться производительность выхода влаги, что требует регулярной периодической замены фильтров в соответствии с инструкцией по эксплуатации. За перечисленные в настоящем пункте последствия несоблюдения Покупателем инструкций и рекомендаций Продавца, Импортера, Изготовителя ответственности не несут и настоящая гарантия на такие последствия не распространяется. При эксплуатации увлажнителей воздуха рекомендуется использовать только оригинальные аксессуары производителя.

Особые условия гарантийного обслуживания кондиционеров

Настоящая гарантия не распространяется на недостатки работы изделия в случае, если Покупатель по своей инициативе (без учета соответствующей информации Продавца) выбрал и купил кондиционер надлежащего качества, но по своим техническим характеристикам не предназначенный для помещения, в котором он был впоследствии установлен Покупателем.

Уважаемый Покупатель! Напоминаем, что неквалифицированный монтаж кондиционеров может привести к его неправильной работе и, как следствие, к выходу изделия из строя. Монтаж данного оборудования должен производиться согласно документу Сто Нострой № 25 о «Монтаже и пусконаладке испарительных компрессорно-конденсаторных блоков бытовых систем кондиционирования в зданиях и сооружениях». Гарантию на монтажные работы и связанные с ними недостатки в работе изделия несет монтажная организация. Производитель (продавец) вправе отказать в гарантии на изделие, смонтированное и введенное в эксплуатацию с нарушением стандартов и инструкций.

Покупатель-потребитель предупрежден о том, что в соответствии с п.11 "Перечня непродовольственных товаров надлежащего качества, не подлежащих возврату или обмену на аналогичный товар другого размера, формы, габарита, фасона, расцветки или комплектации" Пост. Правительства РФ от 19.01.1998. №5 он не вправе требовать обмена купленного изделия в порядке ст. 25 Закона "О защите прав потребителей" и ст. 502 ГК РФ.

С момента подписания Покупателем Гарантийного талона считается, что:

- Вся необходимая информация о купленном изделии и его потребительских свойствах в соответствии со ст. 10 Закона "О защите прав потребителей" предоставлена Покупателю в полном объеме;
- Покупатель получил Инструкцию по эксплуатации купленного изделия на русском языке и
- Покупатель ознакомлен и согласен с условиями гарантийного обслуживания/особенностями эксплуатации купленного изделия;
- Покупатель претензий к внешнему виду/комплектности/

..... купленного изделия не имеет.
если изделие проверялось в присутствии Покупателя написать «работ»

Покупатель:

Подпись:

Дата:

ИЗНИМАЕТСЯ МАСТЕРОМ ПРИ ОБСЛУЖИВАНИИ/ВИЛУЧАЕТСЯ МАЙСТРОМ ПРИ ОБСЛУГОВУВАННІ

ТАЛОН НА ГАРАНТИЙНОЕ ОБСЛУЖИВАНИЕ/ ТАЛОН НА ГАРАНТІЙНЕ ОБСЛУГОВУВАННЯ



Electrolux

Модель/ Модель:
Серийный номер/ Серійний номер:
Дата покупки/Дата покупки:
Штамп продавца/ Штамп продавця

Дата пуска в эксплуатацию/ Дата пуску в експлуатацію:

Штамп организации, производившей пуск в эксплуатацию/
Штамп організації, що робила пуск в експлуатацію

ИЗНИМАЕТСЯ МАСТЕРОМ ПРИ ОБСЛУЖИВАНИИ/ВИЛУЧАЕТСЯ МАЙСТРОМ ПРИ ОБСЛУГОВУВАННІ

ТАЛОН НА ГАРАНТИЙНОЕ ОБСЛУЖИВАНИЕ/ ТАЛОН НА ГАРАНТІЙНЕ ОБСЛУГОВУВАННЯ

Модель/ Модель:
Серийный номер/ Серійний номер:
Дата покупки/Дата покупки:
Штамп продавца/ Штамп продавця

Дата пуска в эксплуатацию/ Дата пуску в експлуатацію:

Штамп организации, производившей пуск в эксплуатацию/
Штамп організації, що робила пуск в експлуатацію

Гарантійний талон

Дійсний документ не обмежує визначені законом права споживачів, але доповнює й уточнює обговорені законом зобов'язання, що припускають угоду сторін або договір.

Правильне заповнення гарантійного талона

Уважно ознайомтеся з гарантійним талоном і простежте, щоб він був правильно заповнений і мав штамп Продавця. При відсутності штампа Продавця і дати продажу (або касового чека з датою продажу) гарантійний термін виробу відліковується з дати виробництва виробу. Для газових котлів, колонок, спліт-систем і фенкоілов слід також обов'язково вказувати дату (також є обов'язковим є вказування дати) введення в експлуатацію і штамп авторизованої організації, що здійснювала введення в експлуатацію.

Зовнішній вигляд і комплектність виробу

Ретельно перевірте зовнішній вигляд виробу і його комплектність, усі претензії стосовно зовнішнього вигляду і комплектності виробу пред'являйте Продавцеві при покупці виробу.

Установка (підключення) виробу

З метою Вашої безпеки установка (підключення) виробів, що працюють на газі, допускається вниктково фахівцями й організаціями, що мають ліцензії на даний вид робіт. Продавець (виготовлювач) не несе відповідальності за недоліки виробу, що виникли через його неправильну установку (підключення).

Для установки (підключення) електричних водонагрівачів рекомендуємо звертатися в наші сервісні центри. Ви можете скористатися послугами будь-яких інших кваліфікованих фахівців, однак Продавець (виготовлювач) не несе відповідальності за недоліки виробу, що виникли через його неправильну установку (підключення).

Установка (підключення) кондиціонерів типу спліт-система повинна виконуватися фахівцями компанії, авторизованих на продаж і/або монтаж і гарантійне обслуговування даного типу устаткування, що мають ліцензію на даний вид робіт. Продавець (виготовлювач) не несе відповідальності за недоліки виробу, що виникли через його неправильну установку (підключення).

Додаткову інформацію про цей і інший вироби Ви можете одержати в Продавця.

Модель	Серійний номер	
Дата покупки		
Штамп продавця		
Дата пуску в експлуатацію		
Штамп організації, що робила пуск в експлуатацію		

Вітаємо Вас із придбанням техніки відмінної якості!

Ф.І.О. покупця/П.І.Б. покупця:

Адрес/Адреса:

Телефон/Телефон:

Код заказа:

Дата ремонту/ Код замовлення:

Сервіс-центр/Сервіс-центр:

Мастер/Мастер:

Ф.І.О. покупця/П.І.Б. покупця:

Адрес/Адреса:

Телефон/Телефон:

Код заказа:

Дата ремонту/ Код замовлення:

Сервіс-центр/Сервіс-центр:

Мастер/Мастер:

У конструкцію, комплектацію або технологію виготовлення виробу, з метою поліпшення його технологічних характеристик, можуть бути внесені зміни. Такі зміни вносяться у виріб без попереднього повідомлення Покупця і не несуть зобов'язань по зміні/поліпшенню раніше випущених виробів.

Переконливо просимо Вас щоб уникнути непорозумінь до установки /експлуатації виробу уважно вивчити його інструкцію з експлуатації. Забороняється вносити в Гарантійний талон будь-які зміни, а також стирати або переписувати які-небудь зазначені в ньому дані. Дійсна гарантія має силу, якщо Гарантійний талон правильно/чітко заповнений і в ньому зазначені: найменування і модель виробу, його серійні номери, дата продажу, а також є підпис уповноваженої особи і штамп Продавця.

Гарантійний термін на зволожувачі повітря і на мобільні кондиціонери складає 12 (дванадцять) місяців із дня продажу виробу Покупцеві.

Гарантійний термін на виробі (водонагрівальні прилади) серій EWH SL, EWH S, EWH R, EWH Digital, EWH Slim визначається в такий спосіб: на водомістку ємність (сталевий бак) гарантійний термін на ушкодження від корозії складає 96 (дев'яносто шість) місяців, а на інші елементи виробу гарантійний термін складає 24 (двадцять чотири) місяці.

Дійсна гарантія поширюється на виробничий або конструкційний дефект виробу. Дійсна гарантія містить у собі виконання уповноваженим сервісним центром ремонтних робіт і заміну дефектних деталей виробу в сервісному центрі або в Покупця (по розсуду сервісного центра). Гарантійний ремонт виробу виконується в терміни, передбачені Законом «Про захист прав споживача».

Зазначений вище гарантійний термін поширюється тільки на виробі, що використовується в особистих, сімейних або домашніх цілях, не зв'язаних з підприємницькою діяльністю. У випадку використання виробу в підприємницькій діяльності, його гарантійний термін складає 3 (три) місяці. Гарантійний термін на комплектуючі виробі (деталі, які можуть бути зняті з виробу без застосування яких-небудь інструментів, тобто шукальди, полічки, грати, кошики, насадки, щітки, трубки, шланги, коронки пальників і ін. подібні комплектуючі) складає 3 (три) місяці.

Гарантійний термін на нові комплектуючі виробі або складові частини, установлені на виріб при гарантійному або платному ремонті, або придбані окремо від виробу, складає три місяці з дня видачі Покупцеві виробу без затвердженого плану продажу остальному цих комплектуючих/складових частин.

Дійсна гарантія дійсна тільки на території України на виробі, куплені на території України.

Дійсна гарантія не дає права на відшкодування і покриття збитку, що відбувся в результаті переробки і регулювання виробу, без попередньої письмової згоди виготовлювача, з метою приведення його у відповідність з національними або місцевими технічними стандартами і нормами безпеки, що діють у будь-якій іншій країні, у якій цей виріб був спочатку проданий.

Продавець і Виготовлювач знімають із себе усяку відповідальність за будь-які несприятливі наслідки, зв'язані з використанням купленого виробу без затвердженого плану монтажу і дозволу відповідних організацій.

ДІЙСНА ГАРАНТІЯ НЕ ПОШИРЮЄТЬСЯ НА:

- періодичне обслуговування і сервісне обслуговування виробу (чищення, заміну фільтрів);
- будь-які адаптації і зміни виробу, у т.ч. з метою удосконалення і розширення звичайної сфери його застосування, що зазначена в Інструкції з експлуатації виробу, без попередньої письмової згоди виготовлювача.
- ДІЙСНА ГАРАНТІЯ НЕ НАДАЄТЬСЯ У ВИПАДКАХ:
 - якщо буде цілком /частково змінений, стертий, вилучений або буде нерозбірливий серійний номер виробу;
 - використання виробу не по його прямому призначенню, не відповідно до його Інструкції з експлуатації, у тому числі, експлуатації виробу з переважанням або спільно з допоміжним устаткуванням, Продавцем, що не рекомендується, (виготовлювачем);
 - наявності на виробі механічних ушкоджень (сколошви, тріщин, і т.д.), впливів на виріб надмірної сили, хімічно агресивних речовин, високих температур, підвищеної вологості/запилені, концентрованих парів, якщо що-небудь з перерахованого стало причиною несправності виробу;
 - ремонту/налагодження/інсталяції/адаптації/ пуску в експлу-

тацію виробу не уповноваженими на те організаціями/особами;

- стихійних лих (пожежа, повінь і т.д.) і інших причин, що знаходяться поза контролем Продавця (виготовлявача) і Покупця, що заподіяли шкоди виробу;
- неправильного підключення виробу до електричної, газової або водогіної мережі, а також несправності (невідповідності робочим параметрам і безпеці) електричної, газової або водогіної мережі й інших зовнішніх мереж;
- дефектів, що виникли внаслідок влучення усередину виробу сторонніх предметів, рідин, комах і продуктів їхньої життєдіяльності, і т.д.
- неправильного зберігання виробу;
- необхідності заміни ламп, фільтрів, елементів живлення, акумуляторів, запобіжників, а також скляних/порцелянових/матер'яних і переміщуваних вручну деталей і інших додаткових деталей, що швидко зношуються, та змінних деталей (комплектуючих) виробу, що мають власний обмежений період працездатності, у зв'язку з їх природним зносом, або якщо така заміна передбачена конструкцією і не зв'язана з розбиранням виробу;
- дефектів системи, у якій виріб використовувався як елемент цієї системи.

Особливі умови гарантійного обслуговування водонагрівальних приладів

Дійсна гарантія не надається, якщо несправності у водонагрівальних приладах виникли в результаті: замерзання або всього лише однократного перевищення максимального припустимого тиску води, зазначеного на заводській таблиці з характеристиками водонагрівального приладу; експлуатації без захисних пристроїв або пристроїв, що не відповідають технічним характеристикам водонагрівальних приладів; використання корозійно-активної води, не призначеної для питва; корозії від електрохімічної реакції, несвочасного технічного обслуговування водонагрівальних приладів відповідно до інструкції по експлуатації (наприклад: недотримання встановлених інструкцією термінів по заміні магнієвого анода і т.д.).

Особливі умови гарантійного обслуговування зволожувачів повітря

В обов'язковому порядку при експлуатації ультразвукових зволожувачів повітря необхідно використовувати оригінальний фільтр-картридж для зм'якшення води. Рекомендуються використовувати дистильовану або попередньо очищену воду. Термін служби фільтра-картриджа залежить від ступеня твердості використовуваної води і може не прогнозовано зменшуватися, в результаті чого можливе утворення білого осаду навколо зволожувача повітря і на мембрані самого зволожувача повітря (даний осад може не відділятися і за допомогою прикладеної до зволожувача повітря щітки). Для зниження ймовірності виникнення такого осаду фільтр-картридж вимагає періодичної своєчасної заміни. Внаслідок вироблення ресурсу фільтрів в зволожувачі повітря може знижуватися продуктивність виходу вологи, що вимагає регулярної періодичної заміни фільтрів відповідно до інструкції по експлуатації. За перераховані в дійсному пункті несправності зволожувачів повітря і виниклий у зв'язку з такими несправностями який-небудь збиток у Покупця і третіх осіб Продавцем, Імпортером, Виготовлювач відповідальності не несуть і дійсна гарантія на такі несправності зволожувачів повітря не поширюється. При експлуатації зволожувачів повітря рекомендується використовувати тільки оригінальні аксесуари виробника.

З моменту підписання Покупцем Гарантійного талона вважається, що:

- Уся необхідна інформація про куплений виріб і його споживчі властивості у відповідності зі ст. 15 Закону «Про захист прав споживачів» надана Покупцеві в повному обсязі;
- Покупець одержав Інструкцію з експлуатації купленого виробу російською та мовою;

- Покупець ознайомлений і згодний з умовами гарантійного обслуговування/особливостями експлуатації купленого виробу;
- Покупець претензій до зовнішнього вигляду/комплектності купленого товару не має.

якщо виріб перевірявся в присутності Покупця налігати «робота»

Покупець:

Підпис:

Дата:



сплит-системы



мобильные кондиционеры



маслонаполненные радиаторы

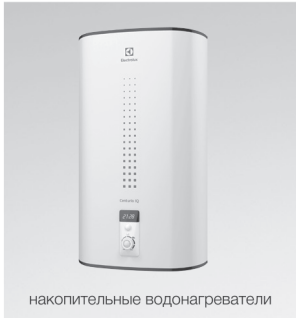

накопительные водонагреватели



проточные водонагреватели



газовые колонки



электрические камины



конвекторы-трансформеры



тепловентиляторы



сушилки для рук



увлажнители



мойки воздуха



В тексте и цифровых обозначениях инструкции могут быть допущены технические ошибки и опечатки. Изменения технических характеристик и ассортимента могут быть произведены без предварительного уведомления. У тексті та цифрових позначеннях інструкції можуть бути допущені технічні помилки і друкарські помилки. Зміни технічних характеристик та асортименту можуть бути змінені без попереднього повідомлення.

Electrolux is a registered trademark used under license from AB Electrolux (publ).
Електролюкс – зареєстрована торговая марка, используемая в соответствии с лицензией Electrolux AB (публ.).

www.home-comfort.ru
www.home-comfort.in.ua
www.electrolux.ru



104



IP20
IP24

