

РУКОВОДСТВО ПО ЭКСПЛУАТАЦИИ

FUNAI

Future and air

КОНДИЦИОНЕР ВОЗДУХА
(СПЛИТ-СИСТЕМА КАССЕТНОГО ТИПА)

DRAGON

Наружный блок

LAC-DR35HP.01/U

LAC-DR55HP.01/U

LAC-DR70HP.01/U

LAC-DR105HP.01/U

LAC-DR140HP.01/U

LAC-DR165HP.01/U

Внутренний блок

LAC-DR35HP.C01/S

LAC-DR55HP.C01/S

LAC-DR70HP.C01/S

LAC-DR105HP.C01/S

LAC-DR140HP.C01/S

LAC-DR165HP.C01/S

Панель

Pan DR-4LA 35/55

Pan DR-4LY 70/105/140/165

EAC

Уважаемый покупатель!

Поздравляем вас с покупкой и благодарим за удачный выбор кондиционера воздуха марки FUNAI.
Перед началом эксплуатации прибора просим вас внимательно ознакомиться с руководством по эксплуатации.

СОДЕРЖАНИЕ

1. Назначение прибора	2
2. Правила безопасной эксплуатации	2
3. Устройство прибора.	3
4. Условия эксплуатации.	4
5. Общие требования к установке	4
6. Управление прибором.	13
7. Технические характеристики.	29
8. Поиск и устранение неисправностей	31
9. Уход и техническое обслуживание.	34
10. Срок эксплуатации.	35
11. Утилизация.	35
12. Дата изготовления.	35
13. Комплектация.	36
14. Сертификация	36
Гарантийный талон	37

1 НАЗНАЧЕНИЕ ПРИБОРА

Кондиционер воздуха с наружным и внутренним блоками (сплит-система) предназначен для создания оптимальной температуры воздуха при обеспечении санитарно-гигиенических норм в коммерческих и общественных зонах. Кондиционер осуществляет охлаждение, осушение, нагрев, вентиляцию и очистку воздуха от пыли. Не предназначен для бытового использования.

2 ПРАВИЛА БЕЗОПАСНОЙ ЭКСПЛУАТАЦИИ

НЕСОБЛЮЖДЕНИЕ ДАННЫХ ТРЕБОВАНИЙ МОЖЕТ ПРИВЕСТИ К ТЯЖЕЛОЙ ТРАВМЕ, ЛЕТАЛЬНОМУ ИСХОДУ ИЛИ ПОВРЕЖДЕНИЮ ОБОРУДОВАНИЯ!

1. Внимательно прочитайте эту инструкцию перед установкой и эксплуатацией кондиционера, если у вас возникнут вопросы, обращайтесь к официальному дилеру производителя.
2. Используйте прибор только по назначению, указанному в данной инструкции.
3. Кондиционер не дает притока свежего воздуха! Чаще проветривайте помещение, особенно если в помещении работают приборы на жидком топливе, которые снижают количество кислорода в воздухе.
4. Не подключайте и не отключайте кондиционер от электрической сети, вынимая вилку из розетки, используйте кнопку вкл/выкл.
5. Не позволяйте детям играть с кондиционером.
6. Не охлаждайте и не нагревайте воздух в помещении очень сильно, если в нем находятся дети или инвалиды.
7. Монтаж кондиционера должен осуществляться квалифицированными специалистами официального дилера.
8. Перед установкой кондиционера убедитесь, что параметры местной электрической сети соответствуют параметрам, указанным на табличке с техническими данными прибора.
9. Не допускается установка кондиционера в местах возможного скопления легко воспламеняющихся газов и помещениях с повышенной влажностью (ванные комнаты, зимние сады).
10. Не храните бензин и другие летучие и легковоспламеняющиеся жидкости вблизи кондиционера – это очень опасно!
11. Не устанавливайте кондиционер вблизи источников тепла.
12. Чтобы избежать сильной коррозии кондиционера, не устанавливайте наружный блок в местах возможного попадания на него соленой морской воды.
13. Все кабели и розетки должны соответствовать техническим характеристикам прибора и электрической сети.
14. Кондиционер должен быть надежно заземлен.
15. В линии электропитания должен быть установлен автоматический выключатель с заземлением или сетевой выключатель с отключающей способностью, в 1,5 раза превышающей максимальный потребляемый ток агрегата.
16. Если вилка кондиционера не соответствует розетке сети электропитания, обратитесь к квалифицированному электрику для замены розетки.
17. Не эксплуатируйте кондиционер при поврежденном кабеле электропитания. По вопросу замены поврежденного кабеля обратитесь к квалифицированному специалисту.
18. Не засовывайте посторонние предметы в воздухозаборные решетки кондиционера. Это опасно, т.к. вентилятор вращается с высокой скоростью.
19. Позаботьтесь, чтобы шум и горячий воздух от наружного блока не мешали соседям.
20. При нарушении нормальной работы кондиционера обратитесь в гарантийную мастерскую.
21. По вопросу перемещения или демонтажа кондиционера обратитесь в сервисный центр.

ПРИМЕЧАНИЕ

1. Если поврежден кабель питания, он должен быть заменен производителем или авторизованной сервисной службой или другим квалифицированным специалистом, во избежание серьезных травм.
2. Кондиционер должен быть установлен с соблюдением существующих местных норм и правил эксплуатации электрических сетей.
3. После установки кондиционера электрическая вилка должна находиться в доступном месте.
4. Неисправные батарейки пульта должны быть заменены.
5. Кондиционер должен быть установлен на достаточно надежных кронштейнах.
6. Производитель оставляет за собой право без предварительного уведомления покупателя вносить изменения в конструкцию, комплектацию или технологию изготовления изделия с целью улучшения его свойств.
7. В тексте и цифровых обозначениях инструкции могут быть допущены опечатки.
8. Если после прочтения инструкции у вас останутся вопросы по эксплуатации прибора, обратитесь к продавцу или в специализированный сервисный центр для получения разъяснений.
9. На изделии присутствует этикетка, на которой указаны технические характеристики и другая полезная информация о приборе.

3 УСТРОЙСТВО ПРИБОРА

Кондиционер состоит из внутреннего и наружного блоков, соединенных трубопроводами. Управление кондиционером осуществляется с проводного или инфракрасного пульта управления или с панели управления.

1. Внутренний блок
2. Наружный блок
3. Пульт ДУ
4. Вход воздуха
5. Направляющая заслонка
6. Соединительные трубопроводы
7. Шланг для отвода конденсата
8. Воздухозаборная решетка с фильтром
9. Кнопка вкл/выкл
10. Индикатор режима работы
11. Индикатор режима нагрева
12. Индикатор режима охлаждения
13. Индикатор температуры
14. Индикатор режима SLEEP
15. Индикатор режима осушения
16. Индикатор таймера
17. Приемник ИК-сигналов пульта ДУ
18. Индикатор работы компрессора
19. Индикатор электропитания
20. Кнопка включения ручного режима
21. Кнопка вкл/выкл автоматического режима
22. Выход воздуха

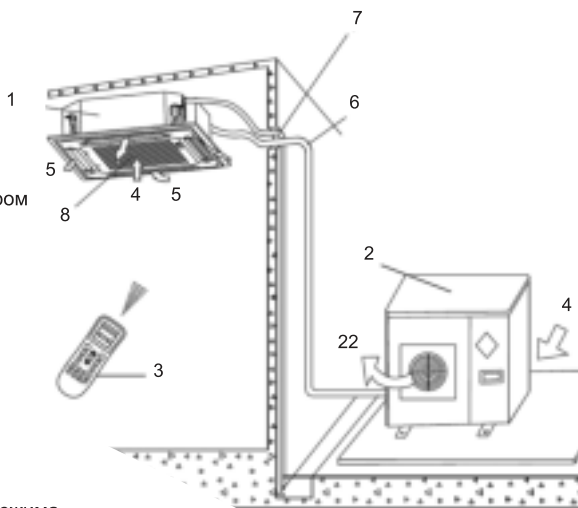

Панель управления и индикации внутреннего блока*

Вариант 1

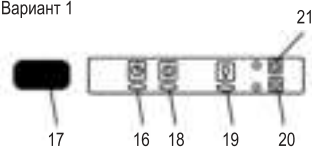

Вариант 2

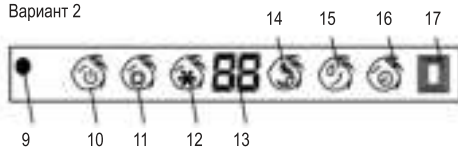

* Панель индикации может визуально отличаться от приведенных изображений. При этом функции останутся теми же.

4 УСЛОВИЯ ЭКСПЛУАТАЦИИ

Режим работы	Охлаждение	Нагрев	Осушение
Воздух в помещении	От +16 до +32 °С	От 0 до +32 °С	От +16 до +32 °С
Наружный воздух	От -15 до +49 °С	От -15 до +24 °С	От +11 до +43 °С

5 ОБЩИЕ ТРЕБОВАНИЯ К УСТАНОВКЕ



ВНИМАНИЕ!

Установка и обслуживание кондиционеров должны осуществляться квалифицированным персоналом.

Требования по установке внутреннего блока

- Устанавливайте внутренний блок вдали от нагревательных приборов, источников пара или горючих газов.
- Выберите место, где ничего не будет препятствовать входящему и исходящему потокам воздуха из внутреннего блока.
- Убедитесь, что конденсат от внутреннего блока будет отводиться полностью и беспрепятственно. Также убедитесь в надёжности и герметичности всех соединений отвода конденсата. Проверьте что все трубы надёжно теплоизолированы.
- Трубопровод отвода конденсата должен быть проложен с наклоном, обеспечивающим удаление конденсата самотеком (при условии, если не используются специализированные дренажные помпы, иначе следуйте рекомендациям в инструкции к дренажной помпе).
- Убедитесь, что блок полностью выровнен. Неправильная установка может привести к обратному сливу дренажа по дренажной трубе в блок или утечке конденсата.
- Блок оснащен встроенным дренажным насосом и датчиком уровня. Если блок наклонён против направления потоков конденсата (сторона дренажной трубы поднята), датчик может работать со сбоями и может появиться утечка конденсата.
- При установке блока, если дюбели были встроены заранее, убедитесь, что они не ослабли из-за усадки бетона.
- Убедитесь, что применяемые крепежные шпильки выдержат вес внутреннего блока.
- Не устанавливайте внутренний блок над входом в помещение.
- Определите и запомните место прохождения скрытой проводки, чтобы не повредить её при монтаже.
- Минимальная длина трубопровода хладагента составляет 3 или 4 метра (в зависимости от модели кондиционера). Это ограничение необходимо для снижения вибрации и шума.
- При изменении длины трубопровода свыше номинальной (стандартной), скорректируйте количество хладагента в холодильном контуре в соответствии с рекомендациями.
- При установке внутреннего блока убедитесь, что соблюдаются требования по минимальным расстояниям до препятствий (см. рисунок).

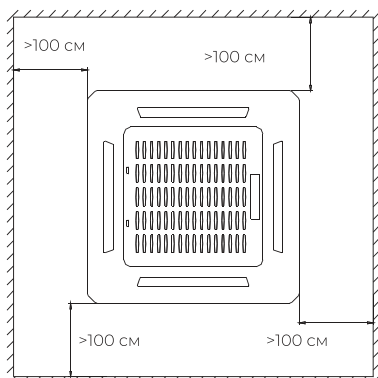
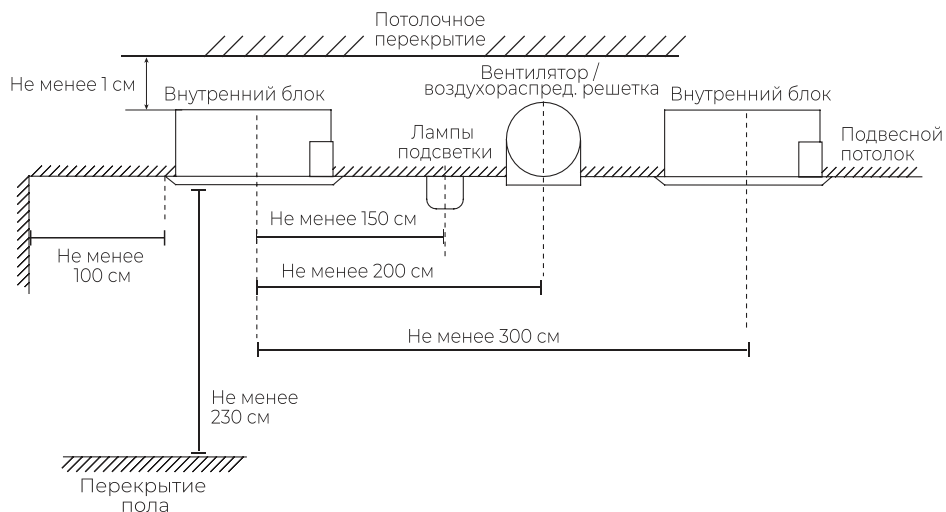

Убедитесь, что блок установлен по уровню и отсутствует перекос внутреннего блока.

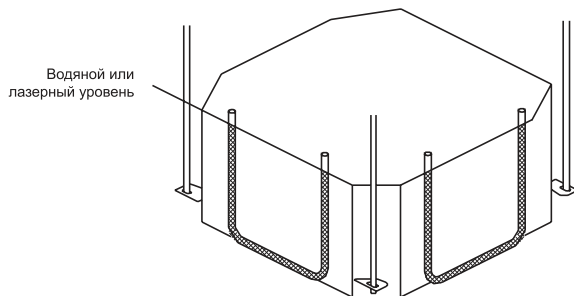

ЗАПРЕЩАЕТСЯ УСТАНАВЛИВАТЬ ВНУТРЕННИЕ БЛОКИ СПЛИТ-СИСТЕМ В СЛЕДУЮЩИХ МЕСТАХ:

- В местах, в которых присутствуют минеральные или пищевые масла (или их пары), например, на кухнях или в технических помещениях.
- В условиях присутствия вызывающих коррозию газов, например, сернистых.
- В условиях сильных колебаний напряжения в сети (на промышленных предприятиях).
- В автомобильном транспорте или на водном транспорте.
- В местах, где присутствуют сильные электромагнитные поля.
- В местах, где имеются горючие газы или материалы.
- В местах, где имеются пары кислот и щелочей, а также в других особых условиях.
- В местах, где в окружающем воздухе присутствует большое количество взвешенных механических частиц.

Установочные данные для внутренних блоков (мм):

Модели с индексами 35, 55

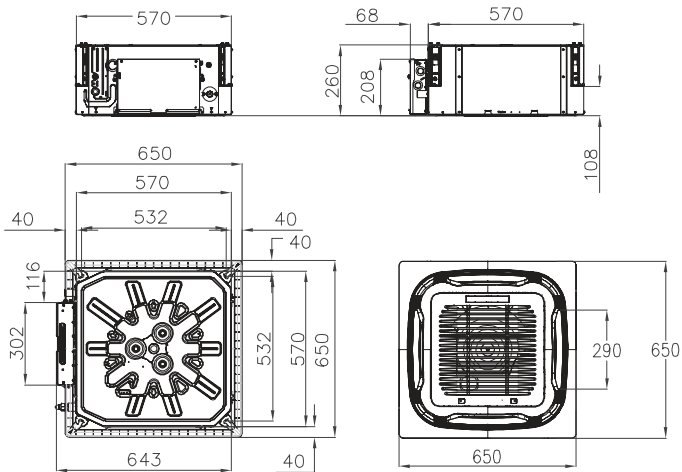

Модели с индексами 70, 105

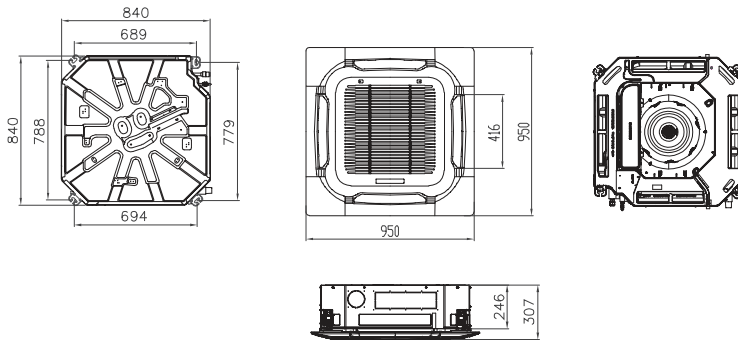

Модели с индексами 140, 165

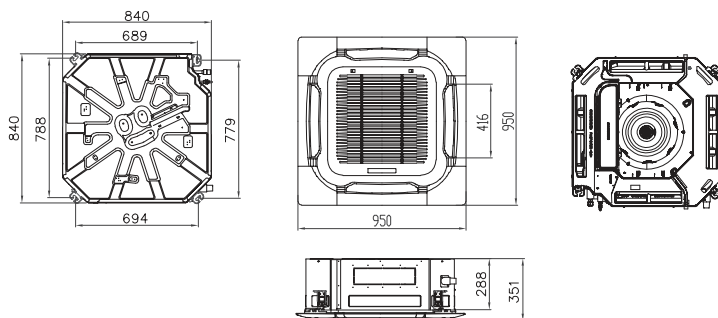

Рекомендации по организации системы отвода дренажа от внутренних блоков

Подключение дренажного шланга ко внутреннему блоку

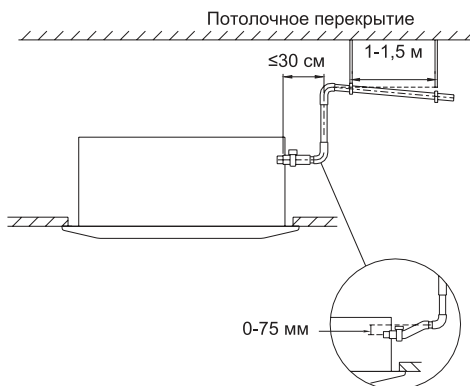
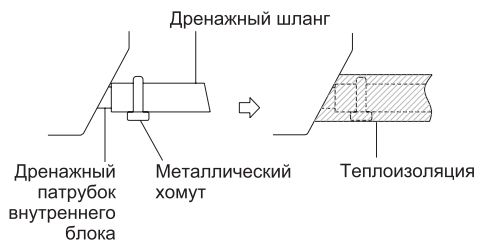

Прокладка дренажного шланга

Основная магистраль дренажного трубопровода в обязательном порядке должна быть проложена с уклоном не менее 1:100 (1 см высоты на 100 см длины).

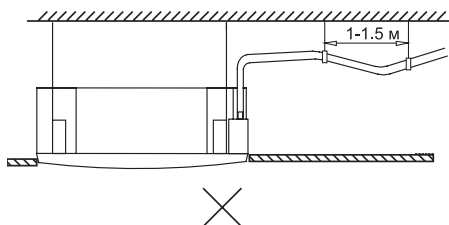
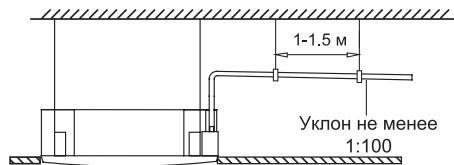
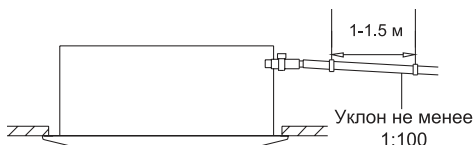

При прокладке дренажного трубопровода, не допускайте образования

- Подъемов и петель на основной длине трубопровода.
- Не опускайте конец дренажного трубопровода в воду.
- Выход дренажного трубопровода должен находиться как минимум в 5 см от уровня земли (для предотвращения его загрязнения и блокировки).

При подключении нескольких внутренних блоков к одной системе удаления дренажа, воспользуйтесь следующими рекомендациями.

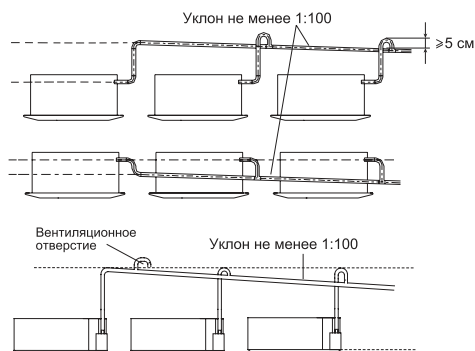

Требования по установке наружных блоков сплит-систем:

- Если над наружным блоком установлен навес, защищающий от солнца или дождя, убедитесь, что он не препятствует теплообмену конденсатора наружного блока.
- Не помещайте животных или растения под входящим или исходящим воздушным потоком от наружного блока.
- Выбирайте место установки наружного блока, учитывая его вес, а также чтобы шум и вибрация были минимальными.
- Выбирайте место установки так, чтобы тёплый воздух от кондиционера и шум его работы не мешали окружающим.
- Устанавливайте наружный блок вдали от нагревательных приборов, источников тепла, пара или горючих газов.
- Убедитесь, что после установки наружный блок будет находиться строго в вертикальном положении. Не допускается перекос наружного блока при его работе.
- Если наружный блок устанавливается на крышу, убедитесь, что перепад высоты между внутренним и наружным блоком не превышает максимально допустимого значения (зависит от модели кондиционера).
- Убедитесь, что длина трассы между внутренним и наружным блоком не превышает максимально допустимого значения (зависит от модели кондиционера).
- Убедитесь, что структура перекрытий/ фасада и креплений выдержит вес оборудования.
- Если наружный блок устанавливается на крышу или стену/фасад здания в труднодоступном месте, это может затруднить последующее сервисное обслуживание.
- При установке наружного блока убедитесь, что соблюдаются требования по минимальным расстояниям до препятствий (см. рисунок):

Минимальное расстояние до препятствий

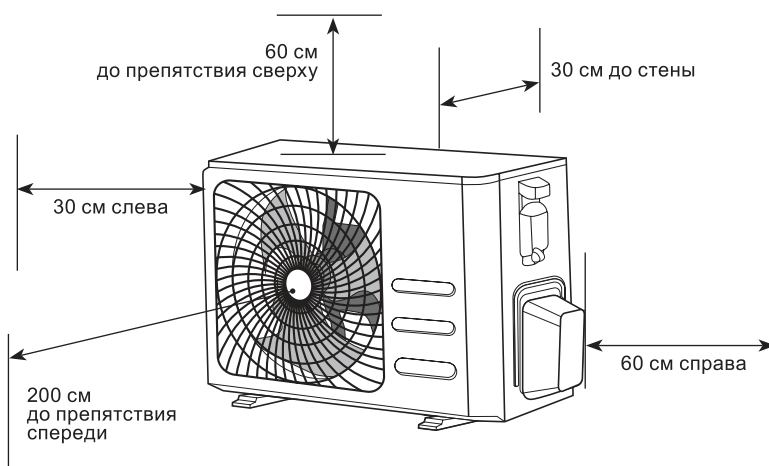

Установка нескольких наружных блоков

При установке нескольких наружных блоков в одном месте (рядами), соблюдайте следующие соотношения размеров L, H и A.

	L	A
L ≤ H	L 1/2H	25 см
	1/2H ≤ L ≤ H	30 см
L > H	Установка невозможна	

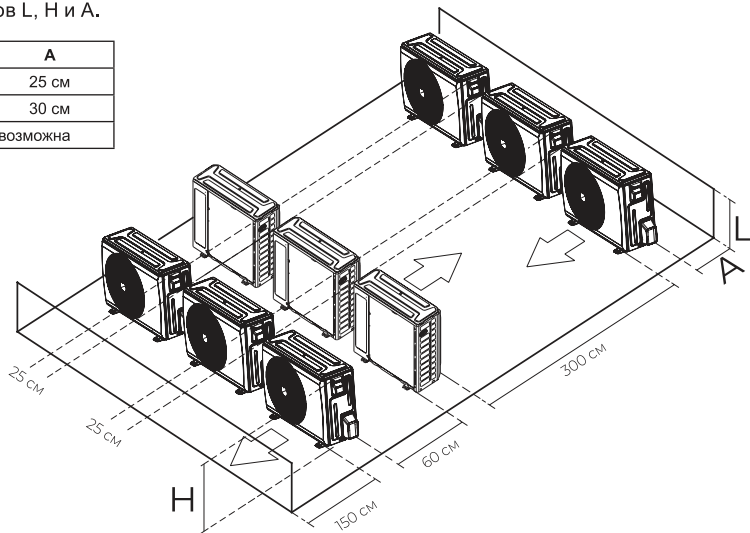

- В случае, если в месте установки возможны сильные порывы ветра (например, на побережье), убедитесь, что вентилятор вращается без затруднений, и блок расположен вдоль стены, или используйте заграждение от ветра (см. рисунок).
- По возможности устанавливайте наружный блок с подветренной стороны.

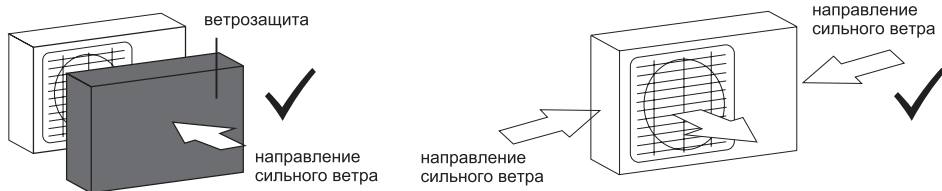

- Если наружный блок оснащён функцией теплового насоса, установите патрубок отвода конденсата наружного блока. По этому патрубку будет отводиться конденсат, образующийся при работе наружного блока в режиме нагрева.

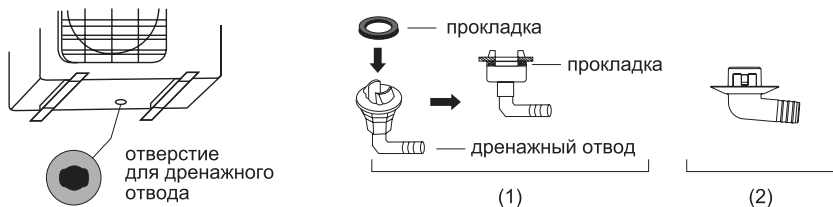

ПРИМЕЧАНИЕ Изображение конструкции дренажного патрубка приведено для справки. Конструкция дренажного патрубка вашего кондиционера может отличаться (например, может отсутствовать резиновая прокладка).

Запрещается устанавливать наружные блоки сплит-систем в следующих местах:

- В местах, в которых присутствуют минеральные масла (или их пары), например, смазочные.
- В условиях морского климата с большим содержанием солей в воздухе (в зависимости от модели и вида антикоррозийной обработки наружного блока).
- В условиях присутствия вызывающих коррозию газов, например, сернистых.
- В условиях сильных колебаний напряжения в сети (на промышленных предприятиях).
- В автомобильном транспорте или на водном транспорте.
- В местах, где присутствуют сильные электромагнитные поля.
- В местах, где имеются горючие газы или материалы.
- В местах, где имеются пары кислот и щелочей, а также в других особых условиях.
- В местах, где в окружающем воздухе присутствует большое количество взвешенных механических частиц.
- В помещениях.

Установочные данные для наружных блоков:

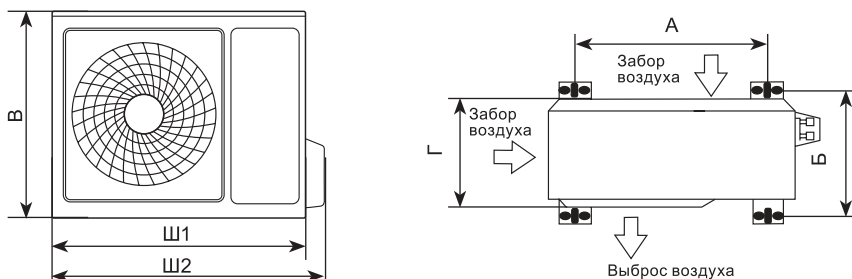

Размер Ш — без учета длины вентиля или крышки (см. картинку)

Модель	Размеры наружного блока Ш1(Ш2)×В×Г (мм)	Размер А (мм)	Размер Б (мм)
LAC-DR35HP.01	730(780)×545×285	540	280
LAC-DR55HP.01	800(860)×545×315	545	315
LAC-DR70HP.01	825(893)×655×310	540	355
LAC-DR105HP.01	970(1044)×805×395	675	409
LAC-DR140HP.01 LAC-DR165HP.01	940(1010)×1320×340	625	364

ПРИМЕЧАНИЕ

Приведенные установочные размеры являются справочными и могут быть изменены без предварительного уведомления. Габаритные размеры вашего наружного блока приведены в разделе «Технические характеристики» данной инструкции.

Подключение электропитания и осуществление межблочных соединений

При подключении электропитания и межблочных соединений соблюдайте следующие требования:

- Оборудование должно иметь выделенную линию электропитания и отдельный автомат токовой защиты.
- Все контакты должны быть закреплены надёжно, резьбовые соединения должны быть затянуты. Протяните все резьбовые соединения, так как они могли ослабнуть от вибрации при транспортировке. Удалите все посторонние предметы и крепления, использовавшиеся при транспортировке.
- Электропитание соответствует спецификации данного оборудования.
- Мощность линии электропитания соответствует максимальной потребляемой мощности кондиционера.
- Убедитесь, что при пуске оборудования не происходит изменения параметров электросети более чем на 10 % от номинального рабочего напряжения, указанного в спецификации оборудования.
- Убедитесь, что сечение кабеля соответствует спецификации оборудования.
- В сырых и влажных помещениях всегда используйте УЗО.
- Убедитесь, что исключена возможность возникновения проблем с электропитанием, т.к. они могут повлечь частые срабатывания реле, что приведёт к выходу из строя контактов, а также к неправильному функционированию защиты от перегрузки.
- Предусмотрите возможность одновременного отключения от источника питания всех питающих проводов.
- Подключение электропитания и осуществление межблочных соединений должны выполняться квалифицированным персоналом.

Схемы межблочных соединений

Модели с индексами 35, 55

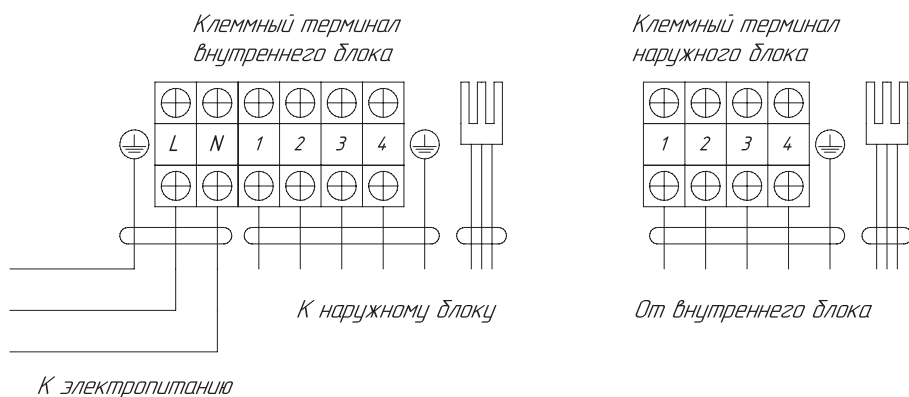

Модели с индексами 70

*Клеммный терминал
наружного блока*

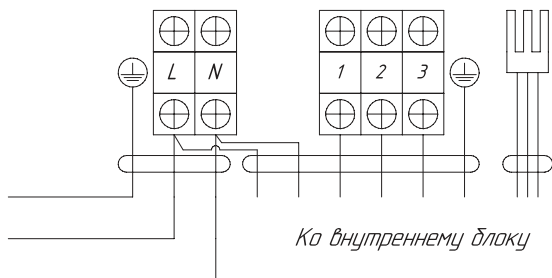

К внутреннему блоку

К электропитанию

*Клеммный терминал
внутреннего блока*

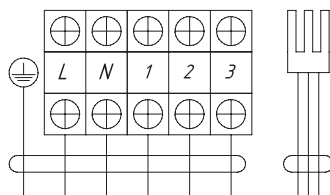

От наружного блока

Модели с индексами 105,140,165

*Клеммный терминал
наружного блока*

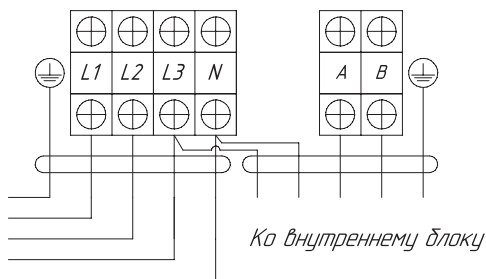

К внутреннему блоку

К электропитанию

*Клеммный терминал
внутреннего блока*

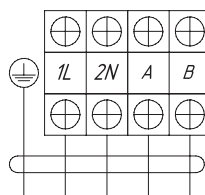

От наружного блока

⚠ ВНИМАНИЕ!

Параметры рекомендуемых к применению межблочных и силовых кабелей вы можете посмотреть в разделе «Технические характеристики». Если на внутреннем и наружном блоке присутствуют отдельные кабели с собственными разъёмами, соедините их.



ПРИМЕЧАНИЕ

Данные схемы приведены только для справки. Если схема подключений на вашем блоке отличается, для осуществления подключения воспользуйтесь схемой электроподключений, приведенной на вашем кондиционере.

6 УПРАВЛЕНИЕ ПРИБОРОМ

ПАНЕЛЬ ИНДИКАЦИИ ПУЛЬТА ДИСТАНЦИОННОГО УПРАВЛЕНИЯ

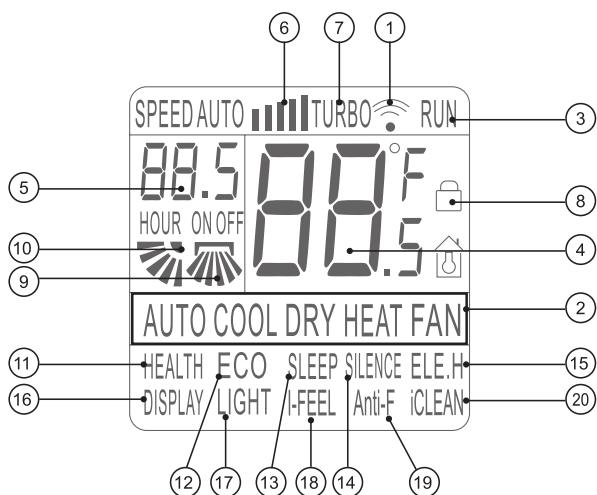

1. Данный индикатор появляется, когда пульт ДУ передаёт команду на внутренний блок кондиционера
2. Индикатор режимов работы
3. Индикатор состояния включен/выключен «RUN». Индикатор показывает, включен или выключен кондиционер с пульта ДУ
4. Цифровой индикатор установленной температуры. Показывает заданную пользователем температуру (во всех режимах, кроме вентиляции «FAN»). Значение может быть от +16 до +32 °С.
При отображении комнатной температуры дополнительно отображается индикатор «ROOM»
5. Цифровой индикатор установки таймера «ON/OFF». Показывает значения от 0,5 до 24 в режиме таймера
6. Индикатор скорости вентилятора внутреннего блока
7. Индикатор включенного режима «TURBO»
8. Индикатор активации функции «Защита от детей»
9. Индикатор автоматической работы вертикальных жалюзи (внутренних)
10. Индикатор автоматической работы горизонтальных жалюзи (внешних)
11. Индикатор работы функции ионизации «HEALTH»*
12. Индикатор экономичного режима работы «ECO»*
13. Индикатор включенного режима «SMART SLEEP».
Примечание: режим «SMART SLEEP» недоступен в режимах «FAN» и «AUTO»
14. Индикация тихого режима работы вентилятора «SILENCE»*
15. Индикатор работы интенсивного режима нагрева «ELE.H»*
16. Индикатор работы подсветки дисплея.
17. Индикатор активации функции «LIGHT»*
18. Индикатор работы функции «SMART FEEL»
19. Индикатор работы режима самоочистки «Anti-F»
20. Индикатор работы режима самоочистки «SMART ICE CLEAN»*

* В данной серии не используется.

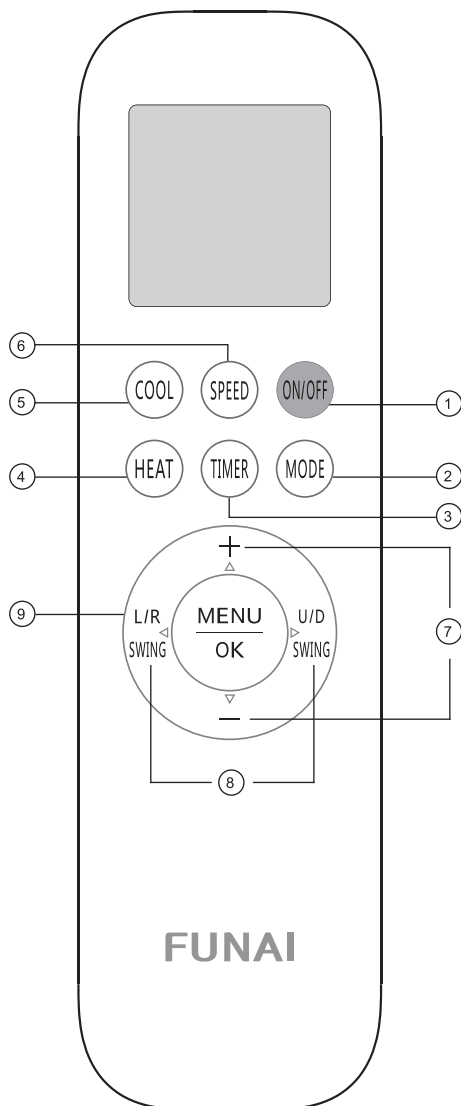

1. Кнопка ВКЛЮЧЕНИЕ/ВЫКЛЮЧЕНИЕ

- Нажмите эту кнопку, чтобы включить/выключить устройство.
- Нажмите кнопку  чтобы сбросить существующие настройки таймера и режима сна.

2. Кнопка РЕЖИМ

Нажмите на эту кнопку для выбора нужного режима работы: АВТО-ОХЛАЖДЕНИЕ-ОСУШЕНИЕ-НАГРЕВ-ВЕНТИЛЯЦИЯ

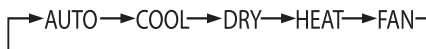

РЕЖИМ РАБОТЫ «АВТО»

- Нажмите кнопку «**MODE**», выберите автоматический режим «**AUTO**».
- Нажмите кнопку «**SPEED**» для выбора скорости вращения вентилятора «Низкая — Средняя — Высокая — ТУРБО — Автоматическая».

Примечание: в режиме «АВТО» температура не регулируется.

РЕЖИМ РАБОТЫ «ОХЛАЖДЕНИЕ» (COOL)

- Нажмите кнопку «**MODE**», выберите режим «**COOL**».
- Кнопками **+** или **-** установите желаемый диапазон температур от +16 до +32 °С, цифры на дисплее меняются при нажатии кнопок.
- Нажмите кнопку «**SPEED**» для выбора скорости вращения вентилятора «Низкая — Средняя — Высокая — ТУРБО — Автоматическая».

РЕЖИМ РАБОТЫ «НАГРЕВ» (HEAT)

- Нажмите кнопку «**MODE**», выберите режим «**HEAT**».
- Кнопками **+** или **-** установите желаемый диапазон температур от +16 до +32 °С, цифры на дисплее меняются при нажатии кнопок.
- Нажмите кнопку «**SPEED**» для выбора скорости вращения вентилятора «Низкая — Средняя — Высокая — ТУРБО — Автоматическая».

РЕЖИМ РАБОТЫ «ОСУШЕНИЕ» (DRY)

- Нажмите кнопку «**MODE**», выберите режим работы осушение «**DRY**».
- Кнопками **+** или **-** установите желаемый диапазон температур от +16 до +32 °С, цифры на дисплее меняются при нажатии кнопок.

Примечание: в режиме «**DRY**» скорость вращения вентилятора не регулируется.

РЕЖИМ ВЕНТИЛЯЦИИ (FAN)

- Нажмите кнопку «**MODE**», выберите режим вентиляции «**FAN**».
- Нажмите кнопку «**SPEED**» для выбора скорости вращения вентилятора «Низкая — Средняя — Высокая — ТУРБО — Автоматическая».

Примечание: в режиме «**FAN**» температура не регулируется.

3. Кнопка **TIMER**

- Нажмите кнопку «**TIMER**» один раз, на дисплее начнёт мигать индикатор «**ON/OFF**». Кнопками **+** или **-** установите желаемое время, в течение которого устройство будет включено/выключено, интервал установки 0,5 часа, диапазон от 0,5 до 24 часов.
- Нажмите кнопку «**TIMER**» снова для подтверждения установки, индикация «**ON/OFF**» перестанет мигать.
- Если кнопка таймера не нажата дольше 10 секунд после начала мигания «**ON/OFF**», установка таймера будет завершена.
- Повторное нажатие кнопки «**TIMER**» отменит установку.
- Установка таймера включения возможна только когда устройство выключено.

4. Кнопка **НАГРЕВ (HEAT)**

Для активации режима «**НАГРЕВ**» нажмите кнопку «**HEAT**».

5. Кнопка **ОХЛАЖДЕНИЕ (COOL)**

Для активации режима «**ОХЛАЖДЕНИЕ**» нажмите кнопку «**COOL**».

6. Кнопка **SPEED (изменение скорости вращения вентилятора)**

Нажмите кнопку «**SPEED**» для выбора скорости вращения вентилятора «Низкая — Средняя — Высокая — ТУРБО — Автоматическая».

Примечание: автоматическая скорость, а также изменение скорости вращения вентилятора недоступны в режиме осушения.

7. Кнопки **+** или **-**

Кнопками **+** или **-** установите желаемый диапазон температур от +16 до +32 °С, цифры на дисплее меняются при нажатии кнопок.

8. Кнопки «**L/R SWING**»* и «**U/D SWING**»

- Нажмите кнопку «**L/R SWING**» для того, чтобы активировать качание вертикальных жалюзи.*
- Нажмите кнопку «**U/D SWING**» для того, чтобы активировать качание горизонтальных жалюзи. Повторное нажатие зафиксирует положение горизонтальных жалюзи.

Примечание: при длительном удержании (3 сек.) кнопки «**U/D SWING**» пульт переходит от функции активации качания горизонтальных жалюзи к функции позиционной настройки положения горизонтальных жалюзи (5 положений + функция качания). Для отмены этой функции, удерживайте кнопку «**U/D SWING**» в течение 3 секунд.

9. Кнопки **MENU** и **OK**

Нажмите кнопку «**MENU**» для входа в режим выбора функций (SMART FEEL /HEALTH*/ ECO*/ SMART SLEEP /SILENCE*/DISPLAY/LIGHT*/ ANTI-F/ SMART CLEAN*). Затем нажмите «**U/D SWING**», «**L/R SWING**» чтобы выбрать функцию, которую вы хотите.

После выбора нужной функции нажмите кнопку «**OK**» для подтверждения этой функции.

Для отключения функции повторно выберите её и нажмите кнопку «**OK**».

Примечание: некоторые функции (например, ANTI-F и SMART CLEAN) активируются только когда устройство выключено.

* В данной серии не используется.

ФУНКЦИИ ПУЛЬТА ДУ

Функция «ANTI-F»

Данная функция предотвращает образование плесени и грибов на теплообменнике внутреннего блока. После выключения кондиционера с пульта ДУ, внутренний блок кондиционера будет автоматически продолжать работать в режиме вентиляции в течение 3 минут, просушивая теплообменник.

Примечание: функция «ANTI-F» запускается только после работы кондиционера в режиме охлаждения или осушения. Во время работы кондиционера в режиме «ANTI-F» не рекомендуется производить его перезапуск до окончания работы.

Функция «SMART CLEAN»*

Данная функция позволяет запустить программу самоочистки внутреннего блока кондиционера замораживанием/конденсатом. Программа самоочистки позволяет поддерживать теплообменник внутреннего блока в чистоте, удаляя накопившуюся пыль и грязь, и состоит из 3 этапов:

- работа в режиме охлаждения в течение макс. 15 минут (накопление конденсата и/или намораживание инея/льда);
- работа в режиме нагрева в течение макс. 10 мин. (размораживание накопленного инея/льда, высушивание остатков конденсата и стерилизация теплообменника);
- работа в режиме вентиляции в течение макс. 10 минут (окончательное высушивание теплообменника и выравнивание температуры внутреннего блока).

Примечание: при работе данной функции на дисплее внутреннего блока кондиционера будет отображаться код «CL».

Функция «HEALTH»*

Данная функция позволяет включить или выключить встроенный ионизатор воздуха.

Режим «ECO»*

Данный режим позволяет включить или выключить режим энергосбережения кондиционера.

Режим «SMART SLEEP»

Данный режим позволяет запустить режим комфортного сна. В этом режиме кондиционер отключает дисплей внутреннего блока, а также автоматически изменяет температурную уставку в соответствии с предварительно заданным шаблоном.

В режиме охлаждения — повышает температурную уставку на 1 градус через 1 час после включения, и еще на 1 градус через 2 часа после включения. В дальнейшем температурная уставка остается неизменной. Кондиционер прекратит работу в режиме комфортного сна через 10 часов после его запуска, и вернется к обычному режиму работы.

В режиме нагрева — понижает температурную уставку на 1 градус через 1 час после включения, и еще на 1 градус через 2 часа после включения.

В дальнейшем температурная уставка остается неизменной. Кондиционер прекратит работу в режиме комфортного сна через 10 часов после его запуска, и вернется к обычному режиму работы.

Примечание: кондиционер не регулирует скорость вращения вентилятора в режиме «SLEEP» — при необходимости настройте скорость вращения самостоятельно.

Режим «SILENCE»*

Данный режим позволяет запустить тихий режим работы кондиционера. В этом режиме кондиционер будет работать с минимальной скоростью вращения вентилятора внутреннего блока и компрессора. Нажатие на кнопку «SPEED» отключает режим «SILENCE».

Функция «DISPLAY»

Данная функция позволяет включить/отключить дисплей внутреннего блока кондиционера.

Функция «LIGHT»*

Данная функция позволяет включить отслеживание уровня освещенности в помещении для автоматического включения/отключения дисплея внутреннего блока кондиционера.

Функция «SMART FEEL»

Данная функция позволяет включить отслеживание уровня комнатной температуры с помощью термодатчика в пульте дистанционного управления. Использование данной функции позволяет обеспечить максимально комфортные температурные условия места нахождения пользователя (пульта управления).

Примечание:

- Для работы данной функции требуется периодическая отправка информации с пульта дистанционного управления на внутренний блок кондиционера. Убедитесь, что пульт и внутренний блок кондиционера находятся в прямой видимости, на расстоянии не более 8 м.
- Не закрывайте воздухообменное отверстие на задней части пульта ДУ при работе данной функции, иначе точность контроля температуры в помещении может быть снижена.
- При работе данной функции, на пульте ДУ отображается текущая комнатная температура.

Функция «ELE.H»*

Данная функция позволяет включить или выключить дополнительный электрический подогреватель, если он установлен в кондиционере.

Примечание: функция «ELE.H» автоматически активируется при переключении кондиционера в режим нагрева.

Функция блокировки (защиты от детей)

Нажмите одновременно на кнопки «HEAT» и «MODE», удерживайте 3 секунды, чтобы активировать/деактивировать блокировку кнопок пульта ДУ. При блокировке на дисплее пульта будет отображаться соответствующая иконка.

* В данной серии не используется.

Переключение шкалы Цельсия/Фаренгейта

Для установки шкалы измерения по Цельсию/Фаренгейту одновременно нажмите кнопки «COOL» и «HEAT» в течение 3 секунд.

ВСТРОЕННЫЕ ФУНКЦИИ КОНДИЦИОНЕРОВ

Функция теплого пуска

(защита от обдува холодным воздухом)

Кондиционеры данной серии оснащены функцией теплого пуска, которая предотвращает запуск вентилятора внутреннего блока на средней или высокой скорости до момента прогрева теплообменника внутреннего блока. Если вы выбрали высокую или среднюю скорость, вентилятор будет вращаться с низкой скоростью до момента прогрева теплообменника.

Функция температурной компенсации

(защита от простуды)

Кондиционеры данной серии оснащены функцией температурной компенсации, которая позволяет учесть температурное расслоение воздуха по высоте помещения и точно поддерживать температуру именно в месте расположения пользователя.

Функция автоматического перезапуска

Кондиционеры данной серии оснащены функцией автоматического перезапуска в случае внезапного отключения электропитания. После возобновления подачи электропитания, кондиционер продолжит работу, сохранив настройки режима, температуры, скорости вращения вентилятора.

Функция запоминания положения жалюзи

Кондиционеры данной серии оснащены функцией запоминания положения жалюзи. После выключения и повторного включения кондиционера, жалюзи будут выставлены в ранее заданное пользователем положение.

Функция «SMART Defrost» (умное оттаивание)

Кондиционеры данной серии оснащены функцией умного оттаивания и не используют дополнительный датчик температуры на наружном блоке. Если в режиме нагрева происходит замораживание теплообменника наружного блока, то автоматически запускается режим оттаивания (приблизительно на 5–10 минут).

Функция самодиагностики

Микроконтроллер кондиционера в постоянном режиме отслеживает возникновение нестандартных режимов работы или неисправностей узлов и автоматически останавливает систему, защищая её от поломки. В это время на дисплее внутреннего блока отобразится код ошибки или аварии.

Антикоррозийное покрытие

Кондиционеры данной серии имеют специальное покрытие BLUE Fin, которое увеличивает эффективность теплообмена, а также продлевает срок службы кондиционера.

Wi-Fi Ready (опция)

Кондиционеры данной серии могут дооснащаться модулем Wi-Fi для быстрого и удобного управления из любой точки мира.

Шумоизоляция компрессора

Кондиционеры данной серии оснащены шумоизоляцией компрессора наружного блока, благодаря чему удалось значительно снизить уровень шума.

ПРОВОДНОЙ ПУЛЬТ RW-02 (ОПЦИЯ)

Технические характеристики

Маркировка проводного пульта управления	RW-02
Напряжение питания	12В DC
Максимальная длина линии связи от ВБ до пульта / суммарная	40 м / 1000 м
Условия эксплуатации	0-50 °С, 20-90% относительной влажности
Размеры	120×120×20 мм
Диапазон выставляемых температур	16 °С–32 °С
Ввод информации	Touch-style кнопки
Тип экрана	ЖК-экран с подсветкой

Панель индикации проводного пульта управления

	Охлаждение		Скорость вентилятора		Напоминание об очистке фильтра
	Нагрев		Положение жалюзи		Лимит энергопотребления
	Осушение		Функция SMART SLEEP		Таймер
	Вентиляция		Функция Anti-F		Wi-Fi
	Теплый пол*		Функция SMART CLEAN		Функция блокировки
	Авто		Функция ECO		Индикатор ошибки

Проводной пульт управления

1. Индикатор работы
2. Кнопка MENU / OK
3. Кнопка FAN / <
4. Кнопки ^ и v
5. Кнопка SWING / >
6. Кнопка ON/OFF
7. Кнопка BACK
8. Кнопка MODE
9. Экран пульта

Примечание: проводной пульт управления оснащен touch-style кнопками. Для управления, коснитесь центра кнопки.

* Не активно в данной серии

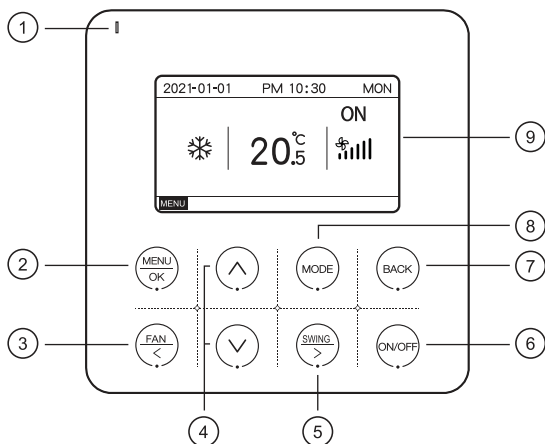

Функции проводного пульта управления:

1. Кнопка ON/OFF (ВКЛЮЧЕНИЕ/ВЫКЛЮЧЕНИЕ)

Нажмите эту кнопку, чтобы включить/выключить устройство.

2. КНОПКА MODE (РЕЖИМ)

Нажмите на эту кнопку для выбора нужного режима работы:

АВТО–ОХЛАЖДЕНИЕ–ОСУШЕНИЕ–ВЕНТИЛЯЦИЯ–НАГРЕВ–ТЕПЛЫЙ ПОЛ*–АВТО



Примечание:

- Уставка по умолчанию для всех режимов составляет 24 °С;
- В режиме ВЕНТИЛЯЦИЯ управление температурой и скоростью вентилятора недоступно.

3. Кнопки \wedge и \vee (НАСТРОЙКА ТЕМПЕРАТУРЫ)

Кнопками \wedge и \vee установите желаемый диапазон температур от +16 до +32 °С с шагом 1 °С (или 0,5 °С, см. раздел 6.3.5), цифры на дисплее меняются при нажатии кнопок.

4. Кнопка FAN/< (СКОРОСТЬ ВЕНТИЛЯТОРА /<)

Когда кондиционер работает, нажмите эту кнопку для изменения скорости вращения вентилятора внутреннего блока: АВТО–НИЗКАЯ–СРЕДНЯЯ–ВЫСОКАЯ–ТУРБО–АВТО

Примечание:

- Количество доступных для включения скоростей зависит от модели вашего кондиционера;
- В режиме ОСУШЕНИЯ доступна только НИЗКАЯ скорость;
- В режиме ВЕНТИЛЯЦИЯ скорость АВТО недоступна.

5. Кнопка SWING/> (ПОЛОЖЕНИЕ ЖАЛЮЗИ/>)

Когда кондиционер работает, нажмите эту кнопку для изменения положения жалюзи чтобы включить покачивание горизонтальных жалюзи (вверх-вниз). На дисплее отобразится иконка

Для остановки покачивания жалюзи, еще раз нажмите эту кнопку. Иконка пропадет с экрана.

6. Кнопка MENU/OK (МЕНЮ ФУНКЦИЙ / ПОДТВЕРЖДЕНИЕ)

Находясь на начальном экране, нажмите эту кнопку для входа в меню настройки и выбора функций.

Для переключения между подменю, используйте кнопки \wedge и \vee .

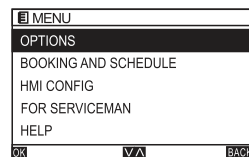

6.1 Функции

6.1.1 Функция SMART SLEEP (КОМФОРТНЫЙ СОН)

С помощью кнопок \wedge и \vee выберите раздел **OPTIONS**, и нажмите кнопку **MENU/OK**.

С помощью кнопок \wedge и \vee выберите функцию **SLEEP (КОМФОРТНЫЙ СОН)**.

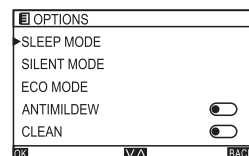

* Режим «ТЕПЛЫЙ ПОЛ» недоступен в данной серии

Для включения функции **SLEEP (КОМФОРТНЫЙ СОН)**, выберите строку **STATE** и кнопками < и > передвиньте ползунок в правую сторону.

Для включения **АВТОМАТИЧЕСКОГО ВКЛЮЧЕНИЯ/ОТКЛЮЧЕНИЯ ЭКРАНА** в режиме комфортного сна, выберите строку **LIGHT AUTO** и кнопками < и > передвиньте ползунок в правую сторону.

Для включения **ТАЙМЕРА РЕЖИМА КОМФОРТНОГО СНА**, выберите строку **TIMER** и кнопками < и > передвиньте ползунок в правую сторону.

Для настройки **ВРЕМЕНИ ВКЛЮЧЕНИЯ** режима комфортного сна, выберите строку **START AT** и нажмите кнопку MENU/OK для начала настройки времени включения. Кнопками < и > выберите значения часа и минуты, и нажмите кнопку \wedge или \vee для включения таймера.

6.1.2 Функция SILENT (ТИХИЙ РЕЖИМ)

Находясь в подменю **OPTIONS**, кнопками \wedge и \vee выберите функцию **SILENT (ТИХИЙ РЕЖИМ)**.

Для включения функции **SILENT (ТИХИЙ РЕЖИМ)** выберите строку **STATE** и кнопками < и > передвиньте ползунок в правую сторону.

Для включения **ТАЙМЕРА ТИХОГО РЕЖИМ**, выберите строку **TIMER** и кнопками < и > передвиньте ползунок в правую сторону.

Для настройки **ВРЕМЕНИ ВКЛЮЧЕНИЯ** тихого режима, выберите строку **START AT** и нажмите кнопку MENU/OK для начала настройки времени включения. Кнопками < и > выберите значения часа и минуты, и нажмите кнопку \wedge или \vee для включения таймера.

Аналогично настройте **ВРЕМЯ ВЫКЛЮЧЕНИЯ** тихого режима с помощью строки **END AT**.

6.1.3 Функция ECO (ЭКОНОМНЫЙ РЕЖИМ)

Находясь в подменю **OPTIONS**, кнопками \wedge и \vee выберите функцию **ECO (ЭКОНОМНЫЙ РЕЖИМ)**.

Для включения функции **ECO (ЭКОНОМНЫЙ РЕЖИМ)**, выберите строку **STATE** и кнопками < и > передвиньте ползунок в правую сторону.

Для включения **ТАЙМЕРА ЭКОНОМИЧНОГО РЕЖИМА**, выберите строку **TIMER** и кнопками < и > передвиньте ползунок в правую сторону.

Для настройки **ВРЕМЕНИ ВКЛЮЧЕНИЯ** экономичного режима, выберите строку **START AT** и нажмите кнопку MENU/OK для начала настройки времени включения. Кнопками < и > выберите значения часа и минуты, и нажмите кнопку \wedge или \vee для включения таймера.

Аналогично настройте **ВРЕМЯ ВЫКЛЮЧЕНИЯ** экономичного режима с помощью строки **END AT**.

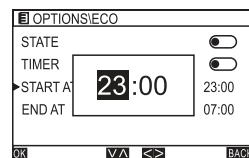
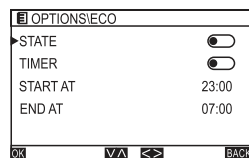
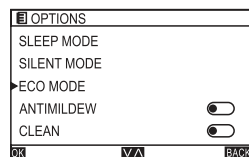
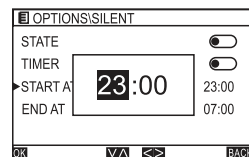
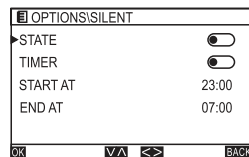
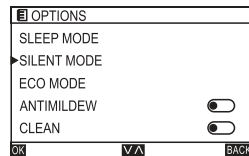
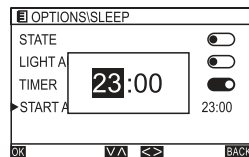
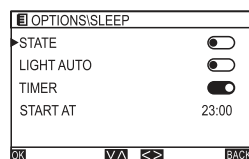

6.1.4 Функция ANTI-F (ANTIMILDEW, АНТИ-ПЛЕСЕНЬ)

Находясь в подменю **OPTIONS**, кнопками \wedge и \vee выберите функцию **ANTI-F (ANTIMILDEW, АНТИ-ПЛЕСЕНЬ)**.

Для ВКЛЮЧЕНИЯ/ВЫКЛЮЧЕНИЯ режима анти-плесень, используйте кнопки кнопками \leftarrow и \rightarrow передвиньте ползунок в левую/правую сторону.

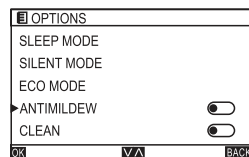

6.1.5 Функция CLEAN (САМООЧИСТКА)

Находясь в подменю **OPTIONS**, кнопками \wedge и \vee выберите функцию **CLEAN (САМООЧИСТКА)**.

Для ВКЛЮЧЕНИЯ/ВЫКЛЮЧЕНИЯ режима самоочистки, используйте кнопки кнопками \leftarrow и \rightarrow передвиньте ползунок в левую/правую сторону.

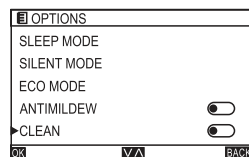

6.1.6 Функция AUTO RELOAD (АВТОПЕРЕЗАПУСК)

Находясь в подменю **OPTIONS**, кнопками \wedge и \vee выберите функцию **AUTO RELOAD (АВТОПЕРЕЗАПУСК)**.

Для ВКЛЮЧЕНИЯ/ВЫКЛЮЧЕНИЯ режима автоперезапуска, используйте кнопки кнопками \leftarrow и \rightarrow передвиньте ползунок в левую/правую сторону.

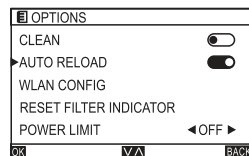

6.1.7 Функция WLAN CONFIG (СБРОС WI-FI)

Находясь в подменю **OPTIONS**, кнопками \wedge и \vee выберите функцию **WLAN CONFIG (СБРОС WI-FI)**.

Для СБРОСА НАСТРОЕК Wi-Fi, нажмите кнопку MENU/OK, и с помощью кнопок \wedge или \vee выберите пункт YES/NO (ДА/НЕТ) и нажмите MENU/OK.

Если Wi-Fi не подключен к внутреннему блоку кондиционера, то на экране проводного пульта управления появится соответствующее предупреждение.

Если Wi-Fi модуль подключен успешно, на начальном экране проводного пульта управления появится иконка .

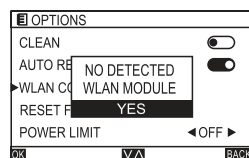
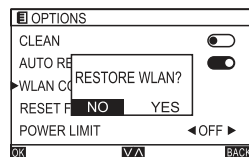

6.1.8 Функция RESET FILTER INDICATOR (СБРОС НАПОМИНАНИЯ О НЕОБХОДИМОСТИ ОЧИСТКИ ФИЛЬТРА)

Когда на дисплее проводного пульта управления появляется иконка , это означает, что необходимо провести очистку противопылевого фильтра. Проведите очистку противопылевого фильтра, а затем сбросьте напоминание по инструкции ниже:

Находясь в подменю **OPTIONS**, кнопками \wedge и \vee выберите функцию **RESET FILTER INDICATOR (СБРОС НАПОМИНАНИЯ О НЕОБХОДИМОСТИ ОЧИСТКИ ФИЛЬТРА)**.

Когда иконка  исчезнет с дисплея проводного пульта управления, выберите функцию **RESET FILTER INDICATOR (СБРОС НАПОМИНАНИЯ О НЕОБХОДИМОСТИ ОЧИСТКИ ФИЛЬТРА)** для сброса таймера.

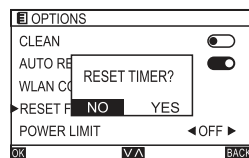
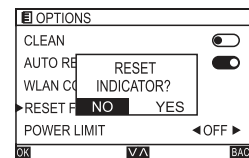

6.1.9 Функция POWER LIMIT (ОГРАНИЧЕНИЕ ЭНЕРГОПОТРЕБЛЕНИЯ)

Находясь в подменю **OPTIONS**, кнопками \wedge и \vee выберите функцию **POWER LIMIT (ОГРАНИЧЕНИЕ ЭНЕРГОПОТРЕБЛЕНИЯ)**.

Для настройки уровня максимального допустимого энергопотребления, воспользуйтесь кнопками $<$ или $>$:
ОТКЛ–30%–40%–50%–60%–70%–80%–90%–100%–ОТКЛ.

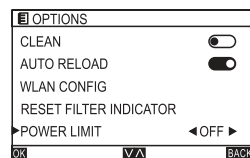

6.2 Работа по расписанию и иные настройки

6.2.1 Настройка уставки температуры в течение дня

Если вы хотите настроить работу кондиционера в течение дня с различной температурой, воспользуйтесь этим разделом.

Находясь на начальном экране, нажмите кнопку **MENU/OK** для входа в меню настройки и выбора функций.

С помощью кнопок \wedge или \vee , выберите подменю **BOOKING AND SCHEDULE (РАБОТА ПО РАСПИСАНИЮ И ИНЫЕ НАСТРОЙКИ)** и нажмите кнопку **MENU/OK**.

Находясь в подменю **BOOKING AND SCHEDULE (РАБОТА ПО РАСПИСАНИЮ И ИНЫЕ НАСТРОЙКИ)**, с помощью кнопок \wedge или \vee выберите пункт **TEMP BOOKING** (Настройка уставки температуры в течение дня) и нажмите кнопку **MENU/OK**.

Находясь в подменю **TEMP BOOKING**, выберите пункт **COOL MODE(РЕЖИМ ОХЛАЖДЕНИЯ)** или **HEAT MODE(РЕЖИМ НАГРЕВА)** и нажмите кнопку **MENU/OK** для настройки уставки температуры в этих режимах в течение дня.

Для настройки времени начала работы в желаемом режиме с желаемой температурой, используйте кнопки $<$ или $>$.

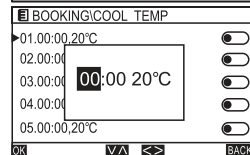
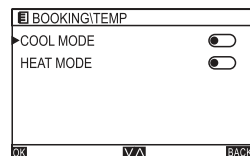
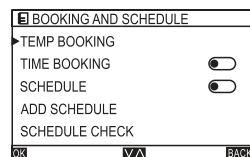

6.2.2 Настройка однократной работы с заданными параметрами

Если вы хотите отложено запустить работу кондиционера в течение определенного промежутка и с определенными параметрами, воспользуйтесь этим разделом.

Находясь в подменю **BOOKING AND SCHEDULE (РАБОТА ПО РАСПИСАНИЮ И ИНЫЕ НАСТРОЙКИ)**, с помощью кнопок \wedge или \vee выберите пункт **TIME BOOKING** (Настройка однократной работы с заданными параметрами) и нажмите кнопку **MENU/OK**.

Находясь в подменю **TIME BOOKING** (Настройка однократной работы с заданными параметрами), выберите любой из пунктов (алгоритмов работы) в зависимости от необходимой продолжительности работы, и нажмите кнопку **MENU/OK** для входа в меню **SET** (редактирования расписания работы). Для переключения между пунктами, используйте кнопки \wedge или \vee .

На странице **SET** (редактирования расписания работы алгоритмов работы), выберите пункт **START AT** (НАЧАТЬ В) чтобы начать выбор времени начала работы по выбранному алгоритму. Для выбора времени, используйте $<$ или $>$, для подтверждения выбора используйте кнопки \wedge или \vee .

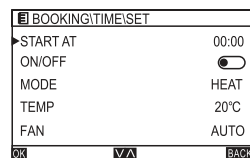
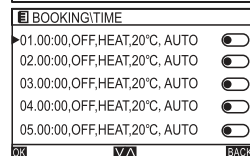
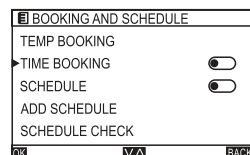

Настройте различные параметры работы по выбранному алгоритму (для переключения между параметрами используйте кнопки \wedge или \vee):

- В пункте ON/OFF — с помощью кнопок \leftarrow и \rightarrow выберите, будет ли блок находиться в режиме ВКЛ/ВЫКЛ;
- В пункте MODE — с помощью кнопок \leftarrow и \rightarrow выберите режим работы блока;
- В пункте TEMP — с помощью кнопок \leftarrow и \rightarrow выберите температурную уставку, с которой будет работать блок;
- В пункте FAN — с помощью кнопок \leftarrow и \rightarrow выберите скорость вентилятора, с которой будет работать блок;
- В пункте SWING — с помощью кнопок \leftarrow и \rightarrow выберите, будет ли работать покачивание жалюзи внутреннего блока.

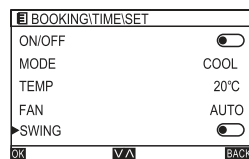

6.2.3 Настройка работы по расписанию

Если вы хотите настроить работу кондиционера по расписанию, воспользуйтесь этим разделом.

Находясь в подменю **BOOKING AND SCHEDULE (РАБОТА ПО РАСПИСАНИЮ И ИНЫЕ НАСТРОЙКИ)**, с помощью кнопок \wedge или \vee выберите пункт **SCHEDULE** (Настройка работы по расписанию)

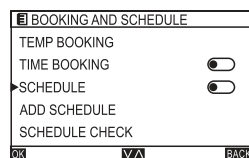

Находясь в подменю **SCHEDULE** (Настройка работы по расписанию), выберите любой из пунктов (алгоритмов работы, и нажмите кнопку **MENU/OK** для входа в меню **LIST** (настройка алгоритма). Для переключения между пунктами, используйте кнопки \wedge или \vee .

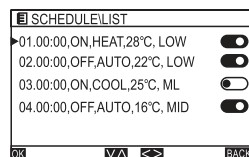

Находясь в подменю **LIST** (настройка алгоритма), выберите любой из пунктов и нажмите кнопку **MENU/OK** для входа в меню редактирования настроек.

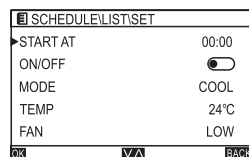

Для редактирования времени начала работы по выбранному алгоритму, выберите пункт **START AT** (НАЧАТЬ В) и нажмите кнопку **MENU/OK**. Для выбора времени, используйте \leftarrow или \rightarrow , для подтверждения выбора используйте кнопки \wedge или \vee .

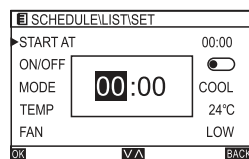

Настройте различные параметры работы по выбранному алгоритму (для переключения между параметрами используйте кнопки \wedge или \vee):

- В пункте ON/OFF — с помощью кнопок \leftarrow и \rightarrow выберите, будет ли блок находиться в режиме ВКЛ/ВЫКЛ;
- В пункте MODE — с помощью кнопок \leftarrow и \rightarrow выберите режим работы блока;
- В пункте TEMP — с помощью кнопок \leftarrow и \rightarrow выберите температурную уставку, с которой будет работать блок;

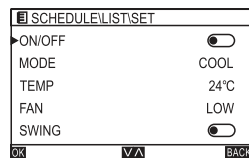

- В пункте FAN — с помощью кнопок < и > выберите скорость вентилятора, с которой будет работать блок;
- В пункте SWING — с помощью кнопок < и > выберите, будет ли работать покачивание жалюзи внутреннего блока.

Для редактирования дней недели (в которые будет осуществляться работа по выбранному алгоритму), выберите пункт WEEK и нажмите кнопку **MENU/OK**

Значок означает, что кондиционер будет работать по выбранному алгоритму в этот день.

Для удаления созданного алгоритма, выберите пункт DELETE, и с помощью кнопок < и > и **MENU/OK** подтвердите удаление.

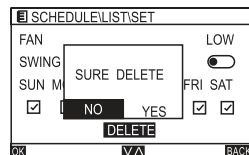
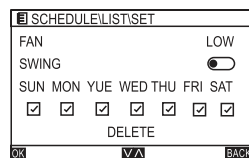

6.2.4 Создание алгоритма работы по расписанию

Находясь в подменю **BOOKING AND SCHEDULE (РАБОТА ПО РАСПИСАНИЮ И ИНЫЕ НАСТРОЙКИ)**, с помощью кнопок \wedge или \vee выберите пункт **ADD SCHEDULE** (создание алгоритма работы по расписанию).

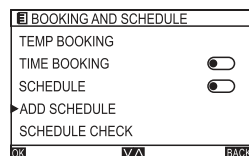

Способ создания алгоритма работы по расписанию аналогичен разделу 6.2.3 Настройка работы по расписанию.

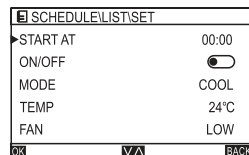

Когда настройка алгоритма завершена, выберите пункт **SAVE** (Сохранить) и нажмите кнопку **MENU/OK** и выберите пункт **YES** (Да) для подтверждения.

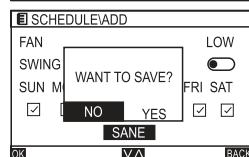

6.2.5 Проверка работы по расписанию

Находясь в подменю **BOOKING AND SCHEDULE (РАБОТА ПО РАСПИСАНИЮ И ИНЫЕ НАСТРОЙКИ)**, с помощью кнопок \wedge или \vee выберите пункт **SCHEDULE CHECK** (проверка работы по расписанию).

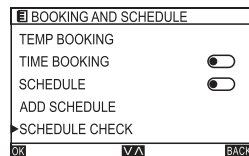

Находясь в подменю **SCHEDULE CHECK** (проверка работы по расписанию), выберите любой из пунктов , и включите/выключите работу по таймеру с помощью кнопок < или >.

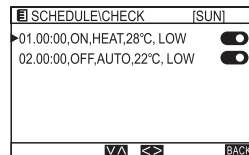

Текущий день расписания отображается в заголовке экрана, а в основной области экрана отображаются все активированные алгоритмы работы по расписанию.

6.2.6 Исключительный алгоритм работы по расписанию

Если для какого-то периода времени необходимо использовать исключительный алгоритм работы, для его настройки воспользуйтесь этим разделом.

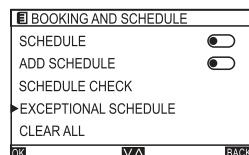

Находясь в подменю **BOOKING AND SCHEDULE (РАБОТА ПО РАСПИСАНИЮ И ИНЫЕ НАСТРОЙКИ)**, с помощью кнопок \wedge или \vee выберите пункт **EXCEPTIONAL SCHEDULE** (исключительный алгоритм работы по расписанию).

Находясь в подменю **EXCEPTIONAL SCHEDULE** (исключительный алгоритм работы по расписанию), с помощью кнопок \wedge или \vee выберите пункт **STATE** (Статус), и включите или отключите исключения с помощью кнопок $<$ или $>$.

Находясь в подменю **EXCEPTIONAL SCHEDULE** (исключительный алгоритм работы по расписанию), с помощью кнопок \wedge или \vee выберите пункт **START AT** (Начать в) и нажмите кнопку **MENU/OK** для выбора времени активации исключительного алгоритма работы.

Находясь в подменю **EXCEPTIONAL SCHEDULE** (исключительный алгоритм работы по расписанию), с помощью кнопок \wedge или \vee выберите пункт **END AT** (Окончить в) и нажмите кнопку **MENU/OK** для выбора времени окончания работы исключительного алгоритма работы.

С помощью кнопок $<$ или $>$ выберите год/месяц/день и нажмите кнопку \wedge или \vee для подтверждения. Способ настройки исключительного алгоритма работы аналогичен настройке обычного алгоритма работы по расписанию.

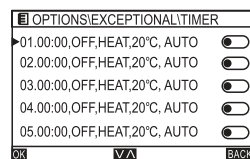
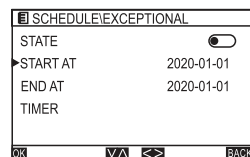
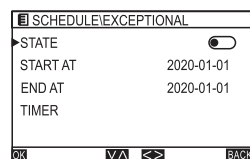

6.2.7 Очистка расписания

Находясь в подменю **BOOKING AND SCHEDULE (РАБОТА ПО РАСПИСАНИЮ И ИНЫЕ НАСТРОЙКИ)**, с помощью кнопок \wedge или \vee выберите пункт **CLEAR ALL** (очистка расписания), нажмите **MENU/OK**, выберите пункт YES (Да) и еще раз нажмите **MENU/OK**. Это позволит очистить все настройки работы по расписанию.

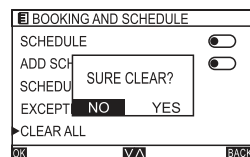

6.3 Настройка дополнительных параметров

6.3.1 Настройка часов

Находясь на начальном экране, нажмите кнопку **MENU/OK** для входа в меню настройки и выбора функций. Выберите пункт **HMI CONFIG** (Дополнительные параметры) и нажмите кнопку **MENU/OK** для входа в режим редактирования дополнительных параметров.

Находясь в подменю **HMI CONFIG** (Дополнительные параметры), с помощью кнопок \wedge или \vee выберите пункт **CLOCK** (Часы), нажмите **MENU/OK** для настройки текущего времени.

С помощью кнопок $<$ или $>$ настройте текущее время и нажмите кнопку \wedge или \vee для подтверждения.

После окончания настройки часов (текущего времени), нажмите кнопку **MENU/OK** и выберите пункт Yes (Да) для подтверждения.

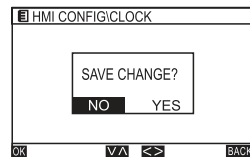
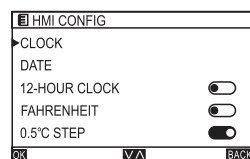

6.3.2 Настройка даты

Находясь в подменю **HMI CONFIG** (Дополнительные параметры), с помощью кнопок \wedge или \vee выберите пункт **DATE** (Дата), нажмите **MENU/OK** для настройки текущего времени.

С помощью кнопок \leftarrow или \rightarrow настройте текущую дату и нажмите кнопку \wedge или \vee для подтверждения.

После окончания настройки текущей даты, нажмите кнопку **MENU/OK** и выберите пункт Yes (Да) для подтверждения.

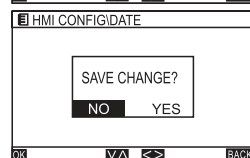
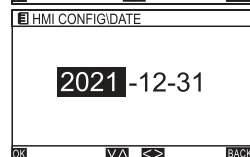
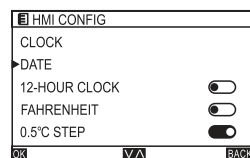

6.3.3 12-часовой формат отображения времени

Находясь в подменю **HMI CONFIG** (Дополнительные параметры), с помощью кнопок \wedge или \vee выберите пункт **12-HOUR** (12-часовой формат), и с помощью кнопок \leftarrow или \rightarrow включите отображение времени в 12-часовом формате.

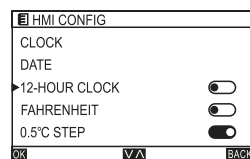

6.3.4 Формат отображения температуры (Цельсий/Фаренгейт)

Находясь в подменю **HMI CONFIG** (Дополнительные параметры), с помощью кнопок \wedge или \vee выберите пункт **FAHRENHEIT** (градусы Фаренгейта), и с помощью кнопок \leftarrow или \rightarrow включите отображение температуры в градусах Фаренгейта (по умолчанию температура отображается в градусах Цельсия)

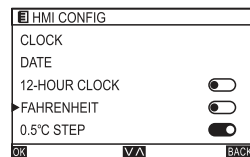

6.3.5 Шаг регулировки температуры 0,5°C

Находясь в подменю **HMI CONFIG** (Дополнительные параметры), с помощью кнопок \wedge или \vee выберите пункт **0,5°C STEP** (шаг регулировки температуры 0,5°C), и с помощью кнопок \leftarrow или \rightarrow включите шаг регулировки температуры 0,5°C.

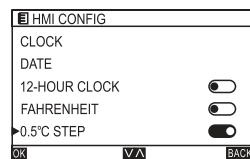

6.3.6 Подсветка экрана пульта

Находясь в подменю **HMI CONFIG** (Дополнительные параметры), с помощью кнопок \wedge или \vee выберите пункт **KEEP LIGHT** (подсветка), и с помощью кнопок \leftarrow или \rightarrow включите или отключите подсветку экрана.

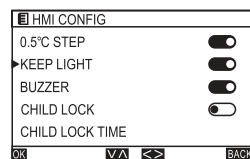

6.3.7 Звуковые сигналы

Находясь в подменю **HMI CONFIG** (Дополнительные параметры), с помощью кнопок \wedge или \vee выберите пункт **BUZZER** (звуковые сигналы), и с помощью кнопок \leftarrow или \rightarrow включите или отключите звуковые сигналы.

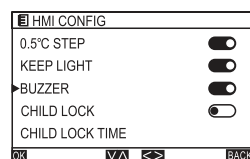

6.3.8 Блокировка кнопок (защита от детей)

Находясь в подменю **HMI CONFIG** (Дополнительные параметры), с помощью кнопок \wedge или \vee выберите пункт **CHILD LOCK** (блокировка кнопок пульта), и с помощью кнопок \lt или \gt включите или отключите блокировку кнопок пульта.

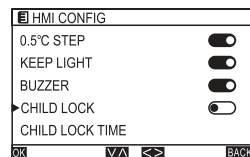

6.3.9 Продолжительность блокировки кнопок

Находясь в подменю **HMI CONFIG** (Дополнительные параметры), с помощью кнопок \wedge или \vee выберите пункт **CHILD LOCK TIME** (продолжительность блокировки кнопок пульта), и с помощью кнопок \lt или \gt настройте время блокировки. Доступный интервал: от 10 до 120 секунд (по умолчанию 60 секунд).

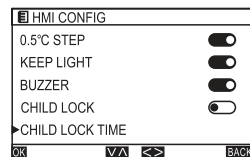

6.4 Страница для сервис-персонала

Данная страница предназначена только для сервис-персонала и требует отдельного пароля для входа.

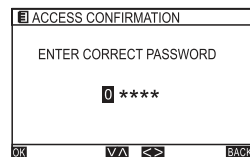

6.5 Помощь

Для входа на страницу справочной информации, выберите пункт **HELP** (помощь).

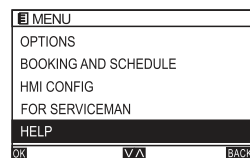

УСТАНОВКА ПРОВОДНОГО ПУЛЬТА УПРАВЛЕНИЯ

Для установки проводного пульта управления:

1. Отключите питание внутреннего блока.
2. Как показано на рис. 1, используйте шлицевую отвертку для открытия корпуса пульта. Для этого аккуратно вставьте отвертку в паз на нижней торцевой поверхности пульта и слегка поверните. Постарайтесь не повредить корпус или плату пульта.



Рис.1

3. Пропустите кабель связи через специальное отверстие на задней крышке пульта.

4. Как показано на рис.2, закрепите заднюю крышку пульта на стене или распаечной коробке с помощью комплектных саморезов М4×20.

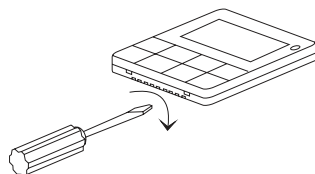

Рис. 2

5. Подключите кабель связи к проводному пульту управления, как показано на рис. 3.

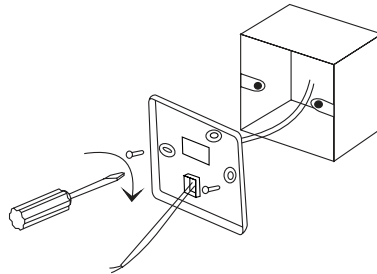

Рис. 3

6. Подключите кабель связи к внутреннему блоку кондиционера.

7. Закрепите переднюю панель пульта на задней крышке пульта (рис. 4). Для этого:

- Сначала наденьте верхнюю часть передней панели на верхней части задней крышки пульта
- Затем защелкните нижнюю часть передней панели пульта в ответную часть задней крышки пульта.

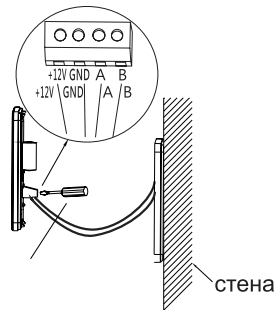

Рис. 4

7 ТЕХНИЧЕСКИЕ ХАРАКТЕРИСТИКИ

Параметр / Серия	DRAGON		
	LAC-DR35HP.C01/S	LAC-DR55HP.C01/S	LAC-DR70HP.C01/S
Модель, внутренний блок	Pan DR-4LA	Pan DR-4LA	Pan DR-4LY
Модель, декоративная панель	Pan DR-4LA	Pan DR-4LA	Pan DR-4LY
Модель, наружный блок	LAC-DR35HP.01/U	LAC-DR55HP.01/U	LAC-DR70HP.01/U
Электропитание внутреннего блока, В/Гц/Ф	220-240/50/1	220-240/50/1	220-240/50/1
Электропитание наружного блока, В/Гц/Ф	220-240/50/1	220-240/50/1	220-240/50/1
Холодопроизводительность, кВт	3,50	5,30	7,05
Теплопроизводительность, кВт	3,95	5,60	7,40
Номинальный ток* (охлажд./нагрев), А	5,93 / 5,59	7,80 / 6,80	9,35 / 8,13
Номинальная мощность* (охлажд./нагрев), Вт	1163 / 1233	1707 / 1550	2152 / 1870
Коэффициент EER / Класс энергоэффективности (охлажд)	3,01 / B	3,10 / B	3,27 / A
Коэффициент COP / Класс энергоэффективности (нагрев)	3,21 / C	3,61 / A	3,96 / A
Расход воздуха внутр.блока, м ³ /ч	580/680/800	580/680/800	1050/1200/1450
Уровень шума внутр. блока, дБ(А)	39/42/45	39/42/45	39/42/46
Уровень шума наруж. блока, дБ(А)	53,0	55,0	57,0
Тип хладагента	R410A		
Заводская заправка, кг	0,75	1,10	1,65
Дозаправка (свыше номинальной длины труб), г/м	20	20	50
Марка компрессора	GREE LANDA	HIGHLY	HIGHLY
Размеры внутреннего блока (Ш×В×Г), мм	570×260×570	570×260×570	840×246×840
Размеры внутреннего блока в упаковке (Ш×В×Г), мм	720×290×650	720×290×650	910×310×910
Размеры декоративной панели (Ш×В×Г), мм	650×55×650	650×55×650	950×55×950
Размеры декоративной панели в упаковке (Ш×В×Г), мм	710×80×710	710×80×710	1000×100×1000
Размеры наружного блока (Ш×В×Г), мм	730×545×285	800×545×315	825×655×310
Размеры наружного блока в упаковке (Ш×В×Г), мм	850×620×370	920×620×400	945×725×435
Вес нетто/брутто внутреннего блока, кг	16,0 / 18,5	16,0 / 18,5	26,0 / 30,0
Вес нетто/брутто декоративной панели, кг	2,2 / 3,7	2,2 / 3,7	5,3 / 7,8
Вес нетто/брутто наружного блока, кг	28,0 / 32,0	36,0 / 39,0	46,0 / 49,0
Максимальная длина труб, м	20	20	20
Максимальный перепад по высоте между внутренним и наружным блоками, м	15	15	15
Минимальная длина труб, м	4	4	4
Номинальная длина труб, м	5	5	5
Диаметр дренажа (наружный), мм	30	30	32
Диаметр жидкостной трубы, мм (дюйм)	6,35 (1/4")	6,35 (1/4")	9,53 (3/8")
Диаметр газовой трубы, мм (дюйм)	12,7 (1/2")	12,7 (1/2")	15,88 (5/8")
Сторона подключения электропитания	Внутренний блок	Внутренний блок	Наружный блок
Межблочный кабель, мм ² **	5*2,5+3*0,5	5*2,5+3*0,5	6*1,5+3*0,5
Силовой кабель, мм ² **	3*2,5	3*2,5	3*4,0
Автомат защиты, А**	16	20	25
Максимальная потребляемая мощность, кВт	2,50	2,90	3,00
Максимальный потребляемый ток, А	10,0	14,0	16,0
Пусковой ток, А	33,5	38,0	50,0
Рабочие температурные границы, охлаждение	-15 °С ~ +49 °С	-15 °С ~ +49 °С	-15 °С ~ +49 °С
Рабочие температурные границы, нагрев	-15 °С ~ +24 °С	-15 °С ~ +24 °С	-15 °С ~ +24 °С
Класс пылевлагозащиты, внутренний/наружный блок	IPX0 / IPX4		
Класс электрозащиты, внутренний/наружный блок	I класс / I класс		

* Приведены рекомендуемые сечения кабелей и автомата защиты. Вы можете самостоятельно подобрать кабель и автомат защиты после консультации с сертифицированным электриком или подобрать кабель и автомат защиты для ваших условий по ПУЭ.
Межблочный кабель не входит в комплект поставок сплит-систем, докупается отдельно.

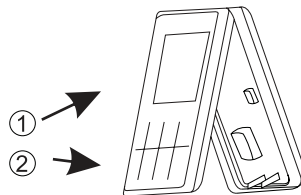
Параметр / Серия	DRAGON		
	LAC-DR105HP.C01/S	LAC-DR140HP.C01/S	LAC-DR165HP.C01/S
Модель, внутренний блок	Pan DR-4LY	Pan DR-4LY	Pan DR-4LY
Модель, декоративная панель	Pan DR-4LY	Pan DR-4LY	Pan DR-4LY
Модель, наружный блок	LAC-DR105HP.01/U	LAC-DR140HP.01/U	LAC-DR165HP.01/U
Электропитание внутреннего блока, В/Гц/Ф	220-240/50/1	220-240/50/1	220-240/50/1
Электропитание наружного блока, В/Гц/Ф	380-415/50/3	380-415/50/3	380-415/50/3
Холодопроизводительность, кВт	10,55	14,05	16,10
Теплопроизводительность, кВт	11,70	15,25	17,60
Номинальный ток* (охлажд./нагрев), А	7,20 / 7,00	8,10 / 8,00	10,0 / 10,00
Номинальная мощность* (охлажд./нагрев), Вт	3500 / 3430	4675 / 4604	5550 / 5570
Коэффициент EER / Класс энергоэффективности (охлажд)	3,01 / B	3,01 / B	2,90 / C
Коэффициент COP / Класс энергоэффективности (нагрев)	3,41 / B	3,31 / C	3,16 / D
Расход воздуха внутр.блока, м ³ /ч	1250/1450/1800	1300/1500/2000	1300/1500/2000
Уровень шума внутр. блока, дБ(А)	43/47/52	43/47/52	43/47/52
Уровень шума наруж. блока, дБ(А)	58,0	58,0	60,0
Тип хладагента	R410A		
Заводская заправка, кг	2,25	2,70	2,90
Дозаправка (свыше номинальной длины труб), г/м	50	50	50
Марка компрессора	GREE LANDA	GMCC	GMCC
Размеры внутреннего блока (Ш×В×Г), мм	840×246×840	840×288×840	840×288×840
Размеры внутреннего блока в упаковке (Ш×В×Г), мм	910×310×910	910×350×910	910×350×910
Размеры декоративной панели (Ш×В×Г), мм	950×55×950	950×55×950	950×55×950
Размеры декоративной панели в упаковке (Ш×В×Г), мм	1000×100×1000	1000×100×1000	1000×100×1000
Размеры наружного блока (Ш×В×Г), мм	970×805×395	940×1320×340	940×1320×340
Размеры наружного блока в упаковке (Ш×В×Г), мм	1105×895×495	1080×1440×430	1080×1440×430
Вес нетто/брутто внутреннего блока, кг	26,0 / 30,0	29,0 / 33,0	29,0 / 33,0
Вес нетто/брутто декоративной панели, кг	5,3 / 7,8	5,3 / 7,8	5,3 / 7,8
Вес нетто/брутто наружного блока, кг	64,0 / 68,0	85,0 / 94,0	91,0 / 100,0
Максимальная длина труб, м	30	50	50
Максимальный перепад по высоте между внутренним и наружным блоками, м	20	30	30
Минимальная длина труб, м	4	4	4
Номинальная длина труб, м	5	5	5
Диаметр дренажа (наружный), мм	32	32	32
Диаметр жидкостной трубы, мм (дюйм)	9,53 (3/8")	9,53 (3/8")	9,53 (3/8")
Диаметр газовой трубы, мм (дюйм)	15,88 (5/8")	19,05 (3/4")	19,05 (3/4")
Сторона подключения электропитания	Наружный блок	Наружный блок	Наружный блок
Межблочный кабель, мм ² **	5*1,5	5*1,5	5*1,5
Силовой кабель, мм ² **	5*2,5	5*4,0	5*4,0
Автомат защиты, А**	16	20	20
Максимальная потребляемая мощность, кВт	5,00	6,80	8,00
Максимальный потребляемый ток, А	10,0	12,0	14,0
Пусковой ток, А	50,0	50,0	61,0
Рабочие температурные границы, охлаждение	-15 °С ~ +49 °С	-15 °С ~ +49 °С	-15 °С ~ +49 °С
Рабочие температурные границы, нагрев	-15 °С ~ +24 °С	-15 °С ~ +24 °С	-15 °С ~ +24 °С
Класс пылевлагозащиты, внутренний/наружный блок	IPX0 / IPX4		
Класс электрозащиты, внутренний/наружный блок	I класс / I класс		

* Приведены рекомендуемые сечения кабелей и автомата защиты. Вы можете самостоятельно подобрать кабель и автомат защиты после консультации с сертифицированным электриком или подбором кабель и автомат защиты для ваших условий по ПУЭ.
Межблочный кабель не входит в комплект поставок сплит-систем, докупается отдельно.

8 ПОИСК И УСТРАНЕНИЕ НЕИСПРАВНОСТЕЙ



ОСТОРОЖНО!

Во избежание поражения электрическим током не меняйте электропроводку и не проводите ремонт кондиционера самостоятельно.

При возникновении следующих неисправностей отключите кондиционер, отсоедините его от сети электропитания и обратитесь в сервисный центр:

- Часто мигают индикаторы (5 раз в секунду). Вы отключили кондиционер и через две-три минуты включили его снова, но индикаторы продолжают мигать.
- Часто перегорают плавкий предохранитель или срабатывает автоматический выключатель.
- Внутри кондиционера попала вода или посторонние предметы.
- Другие нарушения в работе кондиционера.

Перед тем, как обратиться в сервисный центр или к специалисту по ремонту, ознакомьтесь со следующими особенностями работы кондиционера.

Неисправность	Причина	Способ устранения
Кондиционер не работает	Отсутствует электропитание	Подождите, пока возобновится электропитание
	Вилка не вставлена в розетку	Вставьте вилку в розетку
	Перегорел предохранитель	Замените предохранитель
	В пульте ДУ разрядились элементы питания	Замените элементы питания
	Кондиционер отключился по таймеру	Отмените настройку таймера
Недостаточная холодо- или теплопроизводительность	Задана слишком высокая (в режиме охлаждения) или слишком низкая (в режиме нагрева) температура воздуха в помещении	Правильно задайте температуру
	Воздушный фильтр забит пылью	Очистите воздушный фильтр
	Посторонние предметы загораживают воздухозаборную или воздуховыпускную решетку наружного блока	Удалите посторонние предметы
	Открыты двери или окна	Закройте двери или окна
Кондиционер не охлаждает и не нагревает	Посторонние предметы загораживают воздухозаборную или воздуховыпускную решетку наружного блока	Удалите посторонние предметы
	Активизирована трехминутная задержка включения	Немного подождите
Если устранить неисправность не удалось, обратитесь в сервисный центр, назовите модель изделия и подробно опишите возникшую неисправность		

Невозможно изменить настройку		
Неисправность	Возможная причина	Действия
Кондиционер не работает	На дисплее отображается надпись «AUTO» (автоматический режим работы).	В автоматическом режиме кондиционер автоматически выбирает скорость вращения вентилятора.
	На дисплее отображается надпись «DRY» (осушение).	В режиме осушения кондиционер автоматически выбирает скорость вращения вентилятора. Вручную выбрать скорость вращения вентилятора можно только в режимах охлаждения, нагрева и вентиляции.

На дисплее не отображается значение температуры		
Неисправность	Возможная причина	Действия
На дисплее не отображается значение заданной температуры.	На дисплее отображается надпись FAN (режим вентиляции).	В режиме вентиляции задать температуру воздуха нельзя.

Невозможно изменить настройку		
Неисправность	Возможная причина	Действия
По истечении заданного времени работы по таймеру дисплей погас	Кондиционер отключился по таймеру	По истечении заданного времени работы по таймеру кондиционер отключается.
По истечении заданного времени работы по таймеру с дисплея исчезла надпись TIMER ON	Кондиционер включился по таймеру	По истечении заданного времени по таймеру кондиционер автоматически включается, и на панели управления загорается соответствующий индикатор.

ЭФФЕКТЫ, НЕ СВЯЗАННЫЕ С НАРУШЕНИЕМ НОРМАЛЬНОЙ РАБОТЫ КОНДИЦИОНЕРА

1. Кондиционер не работает

Кондиционер не включается сразу после нажатия кнопки «ON/OFF». Если горит индикатор рабочего состояния, то это указывает на нормальное функционирование кондиционера. Устройство защиты кондиционера от частых пусков не позволяет включать кондиционер ранее, чем через 3 минуты после его отключения. После включения кондиционера при низкой температуре наружного воздуха активируется система защиты от подачи холодного воздуха в помещение. (См. раздел «Управление прибором»).

2. Из внутреннего блока выходит белый туман и холодный воздух

Кондиционер работает в режиме охлаждения в помещении с высокой влажностью (при наличии пыли и паров масла в воздухе). Из-за скопления грязи во внутреннем блоке поддержание температуры воздуха в помещении на заданном уровне может оказаться невозможным. В этом случае следует провести чистку внутреннего блока. Выполнять эту работу должен квалифицированный специалист. Сразу после отключения режима оттаивания из кондиционера, работающего в режиме нагрева, может выходить водяной пар.

3. Шум

При работе кондиционера могут быть слышны звуки текущей воды. Эти звуки вызваны течением хладагента по межблочным трубопроводам. Звуки текущей воды могут быть слышны при оттаивании кондиционера и сразу после его отключения. Эти звуки связаны с изменением расхода хладагента

и прекращением его течения. При включении и отключении кондиционера могут быть слышны щелкающие звуки. Эти звуки вызваны тепловым расширением или сжатием пластмассовых деталей при изменении температуры корпуса.

4. Из внутреннего блока вылетает пыль

Это происходит при первом пуске кондиционера или после длительного перерыва в работе.

5. Кондиционер испускает неприятный запах

Кондиционер поглощает сигаретный дым, а также запахи, исходящий от стен и мебели, затем возвращает его в помещение.

6. Самопроизвольное переключение с режима охлаждения на режим вентиляции

Во избежание замораживания теплообменника кондиционер автоматически переключается в режим вентиляции и возвращается в режим охлаждения через довольно длительный интервал времени. При достижении заданной температуры воздуха компрессор отключается, и кондиционер продолжает работать в режиме вентиляции. При повышении температуры воздуха компрессор снова включается.

7. Переключение с режима нагрева в режим вентиляции

При достижении заданной температуры воздуха компрессор отключается, и кондиционер продолжает работать в режиме вентиляции. При сни-

жении температуры воздуха компрессор снова включается.

8. При относительной влажности воздуха в помещении выше 80 % на поверхности кондиционера может образоваться конденсат.

9. Режим оттаивания

При обмерзании теплообменника наружного блока в режиме нагрева теплопроизводительность кондиционера снижается. Через некоторое время кондиционер автоматически переходит в режим оттаивания. При этом компрессор постоянно работает, а вентиляторы не вращаются. После завершения цикла оттаивания кондиционер возвращается в режим нагрева.

10. Режим нагрева

При работе в режиме нагрева кондиционер переносит теплоту, содержащуюся в наружном воздухе, внутрь помещения. При понижении температуры наружного воздуха теплопроизводительность кондиционера уменьшается и температура обработанного воздуха понижается.

11. Система защиты от подачи холодного воздуха

Во избежание подачи в помещение холодного воздуха вентилятор внутреннего блока автоматически уменьшает скорость вращения или останавливается.

Это происходит в следующих случаях:

- Только что включился режим нагрева.
- Только что завершился цикл оттаивания.
- Очень низкая температура наружного воздуха.

12. Система защиты от частых пусков (трехминутная задержка)

При повторном пуске кондиционера сразу же после его отключения кондиционер включается только через 3 минуты.

Коды ошибок

Название ошибки	Код ошибки
Нехватка хладагента / не полностью открыты вентили наружного блока	E0
Неисправность датчика температуры внутреннего блока TA (воздушного)	E1
Неисправность датчика температуры наружного блока TW (трубного, разморозки теплообменника)	E2
Неисправность датчика температуры внутреннего блока TE (трубного, теплообменника)	E3
Ошибка по датчику уровня конденсата / неисправность помпы	E4
Ошибка связи внутреннего блока и проводного пульта ДУ	E5
Ошибка по отсутствию фазы или нарушению чередования фаз на наружном блоке (только для 3-фазных блоков)	E6
Неисправность датчика температуры наружного блока TL (трубного, температуры теплообменника)	E7
Неисправность датчика температуры наружного блока TP (трубного, нагнетания)	E8
Защита по низкому давлению	E9
Неисправность наружного блока - защита по высокой температуре нагнетания	EA
Ошибка связи внутреннего и наружного блока	F1
Защита по высокой температуре нагнетания	F2
Неисправность вентилятора наружного блока	F3
Неисправность вентилятора внутреннего блока	F4
Неисправность датчика температуры наружного блока (воздушного)	F5
Защита по превышению тока компрессора	F6
Ошибка положения микропереключателей	F7
Защита по ошибке питания внутреннего блока	F8/FB
Защита по высокому давлению	F9

9 УХОД И ТЕХНИЧЕСКОЕ ОБСЛУЖИВАНИЕ



ОСТОРОЖНО!

Перед началом чистки кондиционера отключите его и извлеките вилку из розетки.

Чистка внутреннего блока

1. Для чистки внутреннего блока и пульта ДУ пользуйтесь сухой мягкой тканью.
2. Если поверхность внутреннего блока сильно загрязнена, смочите ткань холодной водой.



ВНИМАНИЕ!

- Не пользуйтесь для чистки кондиционера химическими моющими средствами и не допускайте попадания этих веществ на поверхность блока.
- Не пользуйтесь для чистки кондиционера абразивным порошком, бензином, растворителем и другими химически активными веществами. В противном случае пластиковая поверхность кондиционера может повредиться или деформироваться.

Чистка воздушного фильтра

Загрязненные воздушные фильтры снижают производительность кондиционера, поэтому чистите их по возможности чаще.

1. Откройте решетку воздухозабора сдвинув фиксаторы друг к другу. Потяните решетку вниз (Рис. 1).
2. Снимите решетку, извлеките фильтр.
3. Очистите фильтр с помощью пылесоса. Если фильтр сильно загрязнен, сполосните его водой (Рис. 2, 3).
4. Установите фильтр в исходное положение и закройте решетку.



Рис. 1



Рис. 2

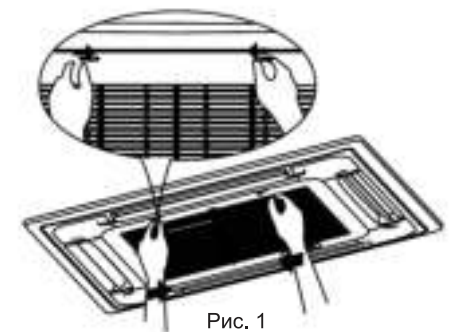

Рис. 3

Техническое обслуживание

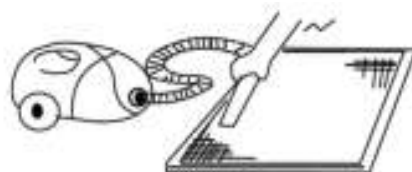
Уберите посторонние предметы, загораживающие воздухозаборную и воздуховыпускную решетки внутреннего и наружного блоков.

Хранение кондиционера по окончании сезона эксплуатации

1. Включите кондиционер на несколько часов в режиме вентиляции. Это позволит полностью просушить его внутренние полости.
2. Отключите кондиционер и извлеките вилку из розетки. Извлеките элементы питания из пульта дистанционного управления.
3. Механизмы наружного блока требуют регулярного осмотра и чистки, поэтому своевременно обращайтесь в сервисный центр.

Ремонт

Если ваш кондиционер работает неисправно, отключите его и обратитесь в сервисный центр.

10 СРОК ЭКСПЛУАТАЦИИ

Срок эксплуатации прибора составляет 10 лет при условии соблюдения соответствующих правил по установке и эксплуатации.

11 УТИЛИЗАЦИЯ

По истечению срока службы прибор должен подвергаться утилизации в соответствии с нормами, правилами и способами, действующими в месте утилизации. Не выбрасывайте прибор вместе с бытовыми отходами. По истечении срока службы прибора сдавайте его в пункт сбора для утилизации, если это предусмотрено нормами и правилами вашего региона. Это поможет избежать возможных последствий на окружающую среду и здоровье человека, а также будет способствовать повторному использованию компонентов изделия. Информацию о том, где и как можно утилизировать прибор, можно получить от местных органов власти.



12 ДАТА ИЗГОТОВЛЕНИЯ

Дата изготовления указана на стикере, размещенном на корпусе прибора.

13 КОМПЛЕКТАЦИЯ

Внутренний блок:

1. Внутренний блок, 1 шт.
2. Пульт ДУ, 1 шт.
3. Отрезы теплоизоляционного материала, 1 комплект
4. Набор стяжек (хомутов), 1 комплект
5. Комплект гаек для вальцовочных соединений внутреннего блока (на фреоновых трубках или отдельно), 1 комплект.
6. Переходник-удлинитель для дренажного шланга (некоторые модели)
7. Руководство по эксплуатации (гарантийный талон внутри), 1 шт.

Наружный блок:

8. Наружный блок, 1 шт.
9. Дренажный патрубок наружного блока, 1 шт.
10. Комплект гаек для вальцовочных соединений наружного блока (на фреоновых вентилях), 1 комплект

14 СЕРТИФИКАЦИЯ

Товар соответствует требованиям:

ТР ТС 010/2011 «О безопасности машин и оборудования».

ТР ТС 020/2011 «Электромагнитная совместимость технических средств».

Изготовитель:

"Ningbo AUX Electric Co., Ltd", NO 1166, MingGuang North Road,
JiangShan Town, Yinzhou District, Ningbo, Zhejiang, China.

«Нинбо АУКС Электрик Корпорейшн, Лтд»,

Номер 1166, Минггуанг Норс Род, Цзяншань, район Иньчжоу, Нинбо, Чжэцзян, Китай.

Импортер в РФ:

ООО «Компания БИС». Россия, 119180, Москва, ул. Б. Полянка, д. 2, стр. 2, пом./комн. I/8.

Тел.: +7 495 150-50-05. E-mail: climate@breez.ru

Страна происхождения - Китай



Настоящий документ не ограничивает определенные законом права потребителей, но дополняет и уточняет оговоренные законом обязательства, предлагающие соглашение Сторон, либо договор.

Благодарим вас за то, что вы отдали предпочтение оборудованию FUNAI. Вы сделали правильный выбор в пользу качественной техники.

Убедительно просим вас во избежание недоразумений до установки/эксплуатации изделия внимательно изучить его инструкцию по эксплуатации.

В конструкцию, комплектацию или технологию изготовления изделия с целью улучшения его технических характеристик могут быть внесены изменения. Такие изменения вносятся без предварительного уведомления Покупателя и не влекут обязательств по изменению/улучшению ранее выпущенных изделий.

Внешний вид и комплектность изделия

Тщательно проверьте внешний вид изделия и его комплектность, все претензии по внешнему виду и комплектности предъявляйте Продавцу в момент получения изделия.

Гарантийный срок

Гарантийный срок составляет **3 ГОДА + 2 ГОДА ДОПОЛНИТЕЛЬНОГО БЕСПЛАТНОГО СЕРВИСНОГО ОБСЛУЖИВАНИЯ** с предоставлением бесплатных запасных частей.

Гарантийное обслуживание производится в соответствии с гарантийными обязательствами, перечисленными в настоящем документе.

Гарантийное обслуживание

Гарантийное обслуживание купленного вами прибора осуществляется через Продавца, монтажную организацию, проводившую установку прибора, специализированные сервисные центры.

В случае, если у вас возникли неисправности или проблемы при эксплуатации оборудования, вы можете обратиться в Единую справочную службу климатического оборудования FUNAI:

- позвонить по телефону (звонок бесплатный): **8 (800) 333-22-61**
- заполнить форму обращения на сайте funai-air.ru
- написать письмо на электронную почту: service@funai-air.ru

Дополнительную информацию по продукту, его эксплуатации и обслуживанию, список сервисных центров вы можете получить у Продавца или на сайте funai-air.ru

По вопросам качества работы авторизованных сервисных центров заполните форму обращения на сайте в разделе «Контакты».

Внимание!

Монтаж и обслуживание кондиционеров сплит-системы являются сложной профессиональной работой, требующей наличия специального оборудования, инструментов и навыков. Монтаж должен производиться сертифицированной компанией — установщиком. Оборудование лишается гарантии Изготовителя в случае, если монтажные, пусконаладочные, ремонтные или профилактические работы были выполнены несертифицированной организацией/лицом.

Техническое (профилактическое) обслуживание

По всем вопросам, связанным с техобслуживанием изделия, обращайтесь к Продавцу, в монтажную организацию или специализированные сервисные центры. Подробная информация о сервисных центрах, уполномоченных осу-

ществлять ремонт и техническое (профилактическое) обслуживание изделия, находится на вышеуказанном сайте.

Заполнение гарантийного талона

Внимательно ознакомьтесь с гарантийным талоном и проследите, чтобы он был правильно заполнен и имел штамп Продавца. При отсутствии штампа Продавца и даты продажи (либо кассового чека с датой продажи) гарантийный срок исчисляется с даты производства изделия.

Запрещается вносить в гарантийный талон какие-либо изменения, а также стирать или переписывать указанные в нём данные. Гарантийный талон должен содержать: наименование и модель изделия, его серийный номер, дату продажи, а также подписи уполномоченного лица и штамп Продавца.

Область действия гарантии

Обслуживание в рамках предоставленной гарантии осуществляется только на территории РФ и распространяется на изделия, купленные на территории РФ.

Настоящая гарантия не дает права на возмещение и покрытие ущерба, произошедшего в результате переделки или регулировки изделия, без предварительного письменного согласия изготовителя, с целью приведения его в соответствие с национальными или местными техническими стандартами и нормами безопасности, действующими в любой другой стране, кроме РФ, где это изделие было первоначально продано.

Обеспечение гарантийного обслуживания

В случае неисправности прибора по вине изготовителя покупатель вправе обратиться в Единую справочную службу климатического оборудования FUNAI любым из способов, перечисленных в пункте «Гарантийное обслуживание».

Ответственность за неисправность прибора, возникшую в результате неправильной установки (монтажа) прибора, возлагается на монтажную организацию. В данном случае необходимо обратиться к организации, проводившей установку (монтаж) прибора.

Для установки (подключения) изделия рекомендуем обращаться в сертифицированные специализированные монтажные организации, где вы можете воспользоваться услугами квалифицированных специалистов.

Продавец, уполномоченная изготовителем организация, импортёр и изготовитель не несут ответственности за недостатки изделия, возникшие из-за его неправильной установки (подключения).

Настоящая гарантия распространяется на производственные или конструкционные дефекты изделия

Выполнение ремонтных работ и замена дефектных деталей изделия специалистами уполномоченного сервисного центра производятся в сервисном центре или непосредственно у Покупателя (по усмотрению сервисного центра). Гарантийный ремонт изделия выполняется в срок не более 45 дней. В случае, если во время устранения недостатков товара станет очевидным, что они не будут устранены в определённый согласованием Сторон срок, Стороны могут заключить соглашение о новом сроке устранения недостатков товара.

Гарантийный срок на комплектующие изделия (детали, которые могут быть сняты с изделия без применения каких-либо инструментов, т. е. ящики, полки, решётки, корзины, насадки, щётки, трубки, шланги и др. подобные комплектующие) составляет 3 (три) месяца. Гарантийный срок на новые комплектующие, установленные на изделие при гарантийном или платном ремонте, либо приобретённые отдельно от изделия, составляет 3 (три) месяца со дня выдачи отремонтированного изделия Покупателю, либо продажи последнему этих комплектующих.

Настоящая гарантия не распространяется на:

- периодическое обслуживание и сервисное обслуживание изделия (чистку, замену фильтров или устройств, выполняющих функции фильтров, чистку и дезинфекцию теплообменников и дренажных систем и пр.);
- любые адаптации и изменения изделия, в т. ч. с целью усовершенствования и расширения обычной сферы его применения, которая указана в Инструкции по эксплуатации изделия, без предварительного письменного согласия изготовителя;
- аксессуары, входящие в комплект поставки.

Настоящая гарантия также не предоставляется в случаях, если недостаток в товаре возник в результате:

- использования изделия не по его прямому назначению, не в соответствии с его Инструкцией по эксплуатации, в том числе эксплуатации изделия с перегрузкой или совместно со вспомогательным оборудованием, не рекомендуемым Продавцом, уполномоченной изготовителем организацией, импортёром, изготовителем;
- наличия на изделии механических повреждений (сколов, трещин и т. д.), воздействий на изделие чрезмерной силы, химически агрессивных веществ, высоких температур, повышенной влажности/запылённости, концентрированных паров, если что-либо из перечисленного стало причиной неисправности изделия;
- ремонта/наладки/инсталляции/адаптации/пуска изделия в эксплуатацию неуполномоченными (несертифицированными) на то организациями/лицами;
- неаккуратного обращения с устройством, ставшего причиной физических, либо косметических повреждений поверхности;
- если нарушены правила транспортировки/хранения/монтажа/эксплуатации;
- стихийных бедствий (пожар, наводнение и т. д.) и других причин, которые принесли вред изделию, находящегося вне контроля Продавца, уполномоченной изготовителем организации, импортёра, изготовителя и Покупателя;
- неправильного подключения изделия к электрической или водопроводной сети, а также неисправностей (несоответствие рабочих параметров) электрической или водопроводной сети и прочих внешних сетей;
- дефектов, возникших вследствие попадания внутрь изделия посторонних предметов, жидкостей, кроме пред-

усмотренных инструкцией по эксплуатации, насекомых и продуктов их жизнедеятельности и т. д.;

- необходимости замены ламп, фильтров, элементов питания, аккумуляторов, предохранителей, а также стеклянных/фарфоровых/матерчатых и перемещаемых вручную деталей и других дополнительных быстрознашиваемых/сменных деталей изделия, которые имеют собственный ограниченный период работоспособности, в связи с их естественным износом;
- дефектов системы, в которой изделие использовалось как элемент этой системы;
- дефектов, возникших в результате некорректной работы/неисправности/неправильного подключения дополнительно установленного оборудования, не входящего в заводской стандартный комплект поставки (низкотемпературные комплекты, дренажные насосы и пр.).

Особые условия гарантийного обслуживания кондиционеров

Настоящая гарантия не распространяется на недостатки работы изделия в случае, если Покупатель по своей инициативе (без учета соответствующей информации Продавца) выбрал и купил кондиционер надлежащего качества, но по своим техническим характеристикам не предназначенный для помещения, в котором он был впоследствии установлен Покупателем.

Уважаемый Покупатель!

Напоминаем, что неквалифицированный монтаж кондиционеров может привести к его неправильной работе и, как следствие, к выходу изделия из строя. Монтаж данного оборудования должен производиться согласно документу СТО НОСТРОЙ 2.23.1-2011 о «Монтаже и пуско-наладке испарительных компрессорно-конденсаторных блоков бытовых систем кондиционирования в зданиях и сооружениях» с обязательным проведением пуско-наладочных работ и обязательным заполнением Протокола тестового запуска (Приложение №1 к Гарантийному талону), Протокола о приёмке оборудования после проведения пусконаладочных работ (Приложение №2 к Гарантийному талону).

В случае возникновения в кондиционерах недостатков в результате нарушения порядка их установки гарантия не распространяется. Гарантию на монтажные работы и связанные с ними недостатки в работе изделия несёт монтажная организация. Выполнение гарантийных обязательств на изделие возможно Изготовителем на Продавца оборудования и авторизованный сервисный центр.

Особые условия эксплуатации кондиционеров

Настоящая гарантия не предоставляется, когда по требованию/желанию Покупателя в нарушение действующих в РФ требований СНиПов, стандартов и иной технической документации: был неправильно подобран и куплен кондиционер (-ы) для конкретного помещения; были неправильно смонтирован(-ы) (установлен(-ы)) блок(-и) купленного Покупателем кондиционера. Также обращаем внимание Покупателя на то, что в соответствии с Жилищным Кодексом РФ Покупатель обязан согласовать монтаж купленного кондиционера(-ов) с эксплуатирующей организацией и компетентными органами исполнительной власти субъекта Российской Федерации. Продавец, Уполномоченная изготовителем организация, Импортёр, Изготовитель снимают с себя всякую ответственность за любые неблагоприятные последствия, связанные с использованием купленного кондиционера(-ов) без утвержденного плана монтажа и разрешения вышеуказанных организаций.

Плановое техническое обслуживание

Для обеспечения наибольшего срока службы данного изделия Изготовитель предусматривает его плановое техническое обслуживание согласно Приложению №3 к Гарантийному талону. Все регламентные сервисные обслуживания осуществляются Продавцом или авторизованным сервисным центром Изготовителя.

О прохождении планового технического обслуживания свидетельствует отметка Продавца или авторизованного сервисного центра в гарантийном талоне.

Оборудование может быть лишено гарантии в случае, если неисправность явилась следствием отсутствия проведения технического обслуживания или проведения технического обслуживания неуполномоченными на то организациями/лицами.

ПАМЯТКА ПО УХОДУ ЗА КОНДИЦИОНЕРОМ

1. Один раз в 2 недели (при интенсивной эксплуатации чаще) контролируйте чистоту воздушных фильтров во внутреннем блоке (см. инструкцию по эксплуатации). Защитные свойства этих фильтров основаны на электростатическом эффекте, поэтому даже при незначительном загрязнении фильтр перестает выполнять свои функции.
2. Один раз в год необходимо проводить профилактические работы, включающие в себя очистку от пыли и грязи теплообменников внутреннего и наружного блоков, проверку давления в системе, диагностику всех электронных компонентов кондиционера, чистку дренажной системы. Данная процедура предотвратит появление неисправностей и обеспечит надёжную работу вашего кондиционера.
3. Раз в год (лучше весной) при необходимости следует вычистить теплообменник наружного блока и проверить работу кондиционера на всех режимах. Это обеспечит надёжную работу вашего кондиционера.
4. Необходимо учесть, что эксплуатация кондиционера в зимних условиях имеет ряд особенностей. При крайне низких температурах: наружного воздуха, выходящих за границы допустимых диапазонов (см. таблицу «Условия эксплуатации»), рекомендуется использовать кондиционер только в режиме вентиляции. Запуск кондиционера для работы в режимах охлаждения или обогрева может привести к сбоям в работе кондиционера и поломке компрессора. Если на улице отрицательная температура, а конденсат (вода из внутреннего блока) выводится на улицу, то возможно замерзание воды в дренажной системе и, как следствие, конденсат будет вытекать из поддона внутреннего блока в помещение.

Покупатель предупреждён о том, что, если товар отнесен к категории товаров, предусмотренных Пост. Правительства РФ № 2463 от 31.12.2020, он не вправе требовать обмена купленного изделия в порядке ст. 25 Закона РФ «О защите прав потребителей» и ст. 502 ГК РФ.



В тексте и цифровых обозначениях руководства могут быть допущены опечатки.

В целях улучшения качества продукции производитель оставляет за собой право изменять комплектующие части изделия для разных партий поставок, цветовую гамму и внешний вид прибора без предварительного уведомления, что не нарушает принятые на территории страны производства, транзита, реализации стандарты качества и нормы законодательства. Индикаторы на кондиционере могут не совпадать с графическим изображением, данным в руководстве по эксплуатации, это зависит от серии выпуска прибора.



funai-air.ru