

Произведено по заказу:  
ОАО «КЗХ «Бирюса»  
Российская Федерация, 660123, г. Красноярск,  
пр. им. газеты «Красноярский рабочий», 29

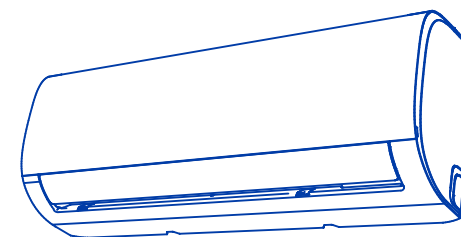

## КОНДИЦИОНЕР ВОЗДУХА СПЛИТ-СИСТЕМА НАСТЕННОГО ТИПА

[www.biryusa.ru](http://www.biryusa.ru)  
[service@biryusa.ru](mailto:service@biryusa.ru)

## РУКОВОДСТВО ПО ЭКСПЛУАТАЦИИ

**B-07FPR/B-07FPQ**  
**B-07FPR-1K/B-07FPQ-1K**  
**B-09FPR/B-09FPQ**  
**B-09FPR-1K/B-09FPQ-1K**  
**B-12FPR/B-12FPQ**  
**B-12FPR-1K/B-12FPQ-1K**  
**B-18FPR/B-18FPQ**  
**B-18FPR-1K/B-18FPQ-1K**  
**B-24FPR/B-24FPQ**  
**B-24FPR-1K/B-24FPQ-1K**  
**B-30FPR/B-30FPQ**  
**B-36FPR/B-36FPQ**

**B-07DPR/B-07DPQ**  
**B-09DPR/B-09DPQ**  
**B-12DPR/B-12DPQ**  
**B-18DPR/B-18DPQ**  
**B-24DPR/B-24DPQ**

**B-09DIR/B-09DIQ**  
**B-12DIR/B-12DIQ**  
**B-18DIR/B-18DIQ**  
**B-24DIR/B-24DIQ**

**B-09FIR/B-09FIQ**  
**B-09FIR-1K/B-09FIQ-1K**  
**B-12FIR/B-12FIQ**  
**B-12FIR-1K/B-12FIQ-1K**  
**B-18FIR/B-18FIQ**  
**B-24FIR/B-24FIQ**

Изготовлено НИНГБО АУКС ИМП & ЭКСП Ко., ЛТД  
1166 Норт МингГуанг Роад, Цзяншань, Инчжоу, Нингбо 315191, Чжецзян, Китай  
NINGBO AUX IMP. & EXP., CO., LTD  
1166 North MingGuang Road, Jiangshan, Yinzhou, Ningbo 315191, Zhejiang, China



**Уважаемый покупатель,  
благодарим Вас за выбор продукции «Бирюса»!**

Если у Вас возникнут вопросы, связанные с качеством или сервисным обслуживанием продукции «Бирюса», Вы можете обратиться в отдел сервисного обслуживания по телефону **8 800 250 0014** (бесплатный звонок из любого региона РФ), режим работы - пн-пт 04:00-13:00 (MSK).

Дополнительную информацию Вы можете найти на нашем сайте  
**[www.biryusa.ru](http://www.biryusa.ru)**

**Перед началом эксплуатации настоятельно рекомендуем  
ознакомиться с настоящим руководством!**

## **СОДЕРЖАНИЕ**

<b>ОБЩИЕ СВЕДЕНИЯ</b>	<b>2</b>
<b>КОМПЛЕКТАЦИЯ</b>	<b>2</b>
<b>ТРЕБОВАНИЯ БЕЗОПАСНОСТИ</b>	<b>3</b>
<b>УПРАВЛЕНИЕ КОНДИЦИОНЕРОМ</b>	<b>4</b>
Панель индикации внутреннего блока	4
Пульт дистанционного управления кондиционером	4
Дополнительные сведения о функциях кондиционера	7
<b>УСЛОВИЯ ЭКСПЛУАТАЦИИ</b>	<b>8</b>
<b>ОБСЛУЖИВАНИЕ И УХОД</b>	<b>8</b>
<b>ТРАНСПОРТИРОВАНИЕ И ХРАНЕНИЕ</b>	<b>9</b>
<b>ВОЗМОЖНЫЕ НЕИСПРАВНОСТИ И МЕТОДЫ ИХ УСТРАНЕНИЯ</b>	<b>10</b>
<b>ТЕХНИЧЕСКИЕ ХАРАКТЕРИСТИКИ</b>	<b>11</b>
<b>СЕРВИСНЫЕ ЦЕНТРЫ</b>	<b>15</b>
<b>ГАРАНТИЙНАЯ КАРТА</b>	<b>18</b>

## ОБЩИЕ СВЕДЕНИЯ

- Кондиционер бытовой типа сплит-система «Бирюса» (далее по тексту - кондиционер) предназначен для создания оптимальной температуры воздуха при обеспечении санитарно-гигиенических норм в жилых, общественных и административно-бытовых помещениях. Кондиционер осуществляет охлаждение, осушение, нагрев и очистку воздуха от пыли.
- Установленный срок службы кондиционера — 7 лет.
- Оборудование соответствует требованиям технических регламентов ТР ТС 004/2011, ТР ТС 020/2011.
- Расшифровка обозначений моделей кондиционеров:  
«D», «F» - серия;  
«P» - модели с не инверторным типом компрессора;  
«I» - модели с инверторным типом компрессора;  
«R» - внутренний блок;  
«Q» - внешний блок;  
«IK» - модели с дополнительным монтажным комплектом (см. раздел «Комплектация»).

## КОМПЛЕКТАЦИЯ

- 1 - Лицевая панель;
- 2 - Монтажная пластина внутреннего блока;
- 3 - Кабель питания внутреннего блока (может не входить в комплект поставки);
- 4 - Воздушный фильтр;
- 5 - Дополнительный фильтр (может не входить в комплект поставки);
- 6 - Пульт дистанционного управления с элементами питания (2 батарейки типа AAA);
- 7 - Дренажный шланг (может не входить в комплект поставки);
- 8 - Трубопровод хладагента (может не входить в комплект поставки);
- 9 - Кабель питания внешнего блока (может не входить в комплект поставки);

В состав монтажного комплекта входят:

- Комплект трубопроводов хладагента с изоляцией (3 м) (расположены в упаковке внешнего блока);
- Межблочный электрический кабель (4 м) (расположен в упаковке внутреннего блока).



Рисунок 1 - Общий вид и комплектация кондиционера

**Примечание** Внешний вид Вашего кондиционера может отличаться от схематичных изображений, приведенных на рисунке 1.

# ТРЕБОВАНИЯ БЕЗОПАСНОСТИ

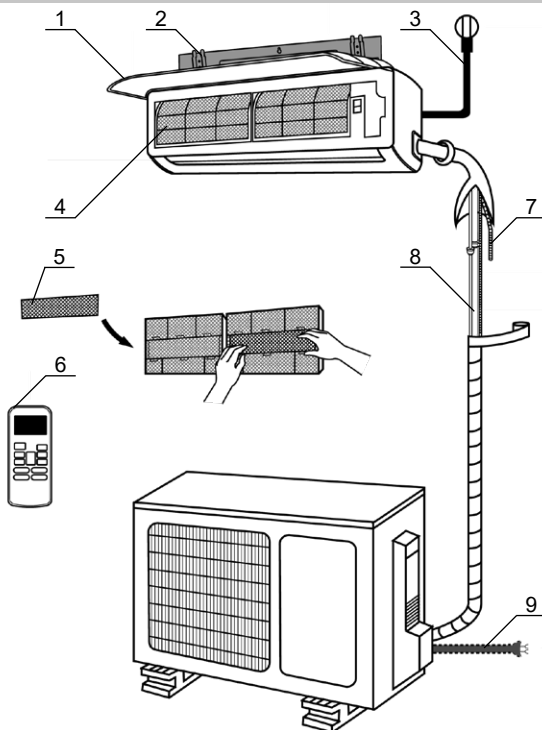

Данное устройство может использоваться детьми не младше 8 лет и лицами с ограниченными физическими, сенсорными или умственными способностями либо не обладающими необходимыми для этого опытом и знаниями, только в случае, если за ними осуществляется надзор либо они получают надлежащие указания по безопасному использованию устройства и понимают сопутствующие факторы риска. Не разрешайте детям играть с устройством. Не разрешается допускать детей к очистке и обслуживанию устройства без присмотра.

## Меры безопасности

- Монтаж кондиционера должен производиться персоналом авторизованного сервисного центра или аналогичными сертифицированными специалистами с применением специального оборудования и инструментов. Неправильная установка может повлечь утечку воды, поражение электрическим током или возгорание.
- Любые работы по ремонту, техническому обслуживанию и изменению места установки кондиционера должны выполняться персоналом авторизованного сервисного центра. Неправильно выполненный ремонт может привести к серьезной травме или повреждению устройства.

## Меры безопасности при эксплуатации

- В случае той или иной аномальной ситуации (например, при появлении запаха гари) немедленно выключите устройство и извлеките вилку из сетевой розетки. Обратитесь в сервисный центр, чтобы выяснить, как избежать поражения электрическим током, возгорания или травмы.
- Не вставляйте пальцы рук, палки или какие-либо предметы в отверстия для выпуска и забора воздуха. При быстром вращении лопастей вентилятора можно получить травму.
- Никогда не распыляйте вблизи кондиционера огнеопасные аэрозоли, такие как средства для укладки волос и лакокрасочные материалы. Это может стать причиной возгорания и ожога.
- Не используйте кондиционер вблизи источников горючих газов. Скопление газа вокруг устройства может вызвать взрыв.
- Не устанавливайте кондиционер во влажных помещениях, например в ваннах или прачечных. Это может вызвать отказ устройства и поражение электрическим током.
- Длительное воздействие потока холодного воздуха на тело может причинить вред здоровью.

## Правила электробезопасности

- Используйте рекомендованный тип кабеля питания. Замена поврежденного кабеля электропитания должна выполняться производителем оборудования, его уполномоченным представителем или подобными квалифицированными специалистами.
- Не допускайте загрязнения штепсельной вилки. Удаляйте скопившуюся на вилке и вокруг нее пыль или грязь. Загрязнение вилки может привести к воспламенению или поражению электрическим током.
- Для отсоединения кабеля питания от сетевой розетки не тяните за него. Плотно возьмитесь за вилку и извлеките ее из розетки. Натяжение кабеля может вызвать его повреждение и, как следствие, возгорание или поражение электрическим током.
- Не используйте удлинитель, не наращивайте кабель питания и не подключайте другие устройства к той же розетке. Плохие электрические соединения, нарушение изоляции и недостаточное напряжение могут стать причиной возгорания.
- Кондиционер должен быть заземлен. Не соединяйте провод заземления с газовыми и водопроводными трубами, молниеотводами и заземлением телефонных линий.



- Если в одном помещении с кондиционером работают конфорки или другие нагревательные устройства, тщательно проветривайте помещение во избежание дефицита кислорода.
- Если вы долго не будете пользоваться кондиционером, выключите его и отсоедините штепсельную вилку от сетевой розетки.
- Сделайте то же самое во время грозы.
- Убедитесь в том, что конденсат вытекает из кондиционера беспрепятственно.
- Не прикасайтесь к кондиционеру мокрыми руками. Это может вызвать поражение электрическим током.
- Не используйте кондиционер не по назначению.
- Не позволяйте никому вставать на внешний блок и не помещайте на него какие-либо предметы.
- Не допускайте длительной работы кондиционера при открытых окнах или дверях и при влажности воздуха более 80%.

# УПРАВЛЕНИЕ КОНДИЦИОНЕРОМ

## ПАНЕЛЬ ИНДИКАЦИИ ВНУТРЕННЕГО БЛОКА



1 - Индикатор температуры.

В режиме «FAN» («ВЕНТИЛЯЦИЯ») на панели отображается температура в помещении. В остальных режимах на панели отображается заданная температура.

## ПУЛЬТ ДИСТАНЦИОННОГО УПРАВЛЕНИЯ КОНДИЦИОНЕРОМ

- Для управления кондиционером применяется инфракрасный пульт дистанционного управления (ПДУ) (см. рис. 3).
- В комплект поставки входят элементы питания - 2 батарейки типа AAA (R03/LR03).
- При управлении кондиционером следует направлять ПДУ в сторону внутреннего блока. При этом расстояние между пультом и внутренним блоком должно быть не более 8 м. Между пультом и блоком не должно быть предметов, мешающих прохождению сигнала.
- Пульт управления должен находиться на расстоянии не менее 1 метра от телевизионной и радиоаппаратуры.
- Внутренний блок кондиционера подтверждает получение команд с ПДУ звуковым сигналом.
- При нажатии на соответствующую кнопку на индикационном дисплее пульта высвечивается соответствующая индикация.
- Не роняйте и не ударяйте пульт. Не допускайте попадания жидкостей внутрь пульта. Не оставляйте пульт в местах, где он может подвергнуться воздействию высокой температуры или прямых солнечных лучей.

**Примечание** Все индикаторы, изображенные на рисунке 3, приведены с целью демонстрации. В процессе эксплуатации индикаторы отображаются на дисплее только в случае, когда задействована соответствующая функция.

**ВНИМАНИЕ!** В случае, если модель Вашего кондиционера не поддерживает какую-либо функцию, то при нажатии на соответствующую ей кнопку внутренний блок не будет реагировать на нажатие.

### Замена батареек в пульте управления

- В пульте управления кондиционера применяются две батарейки 1,5 В типа AAA (R03/LR03).
- Для извлечения батареек при замене, необходимо сдвинуть крышку пульта управления в направлении стрелки (см. рис. 2), извлечь батарейки и вставить новые, после чего установить крышку на место.
- Не допускается использовать одновременно выработавшую ресурс батарейку и новую, а также батарейки разных типов. Срок службы батареек не более 1 года.
- Если предполагается, что пульт не будет использоваться длительное время, необходимо извлечь батарейки.

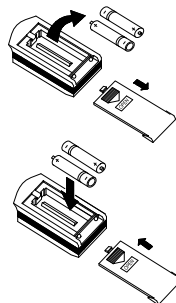

**ВНИМАНИЕ!** После извлечения батареек все параметры ПДУ сбрасываются на установленные по умолчанию. После замены батареек необходимо настроить ПДУ заново.

Рисунок 2 - порядок замены батареек в пульте управления



Рисунок 3 - пульт дистанционного управления

**1 - Кнопка «ВКЛ/ВЫКЛ»** Кнопка **«ВКЛ/ВЫКЛ»** предназначена для включения и выключения кондиционера. После выключения кондиционера перед повторным включением необходимо подождать не менее трех минут.

**2 - Кнопки «Δ» «∇»** Нажатием кнопки **«∇»** или **«Δ»** установленная температура уменьшается или увеличивается на 1°C. При этом на дисплее отображается индикация **«SET»** и установленная температура. Заданная температура может быть установлена в диапазоне от 16°C до 32 °C. При удержании кнопок в течение более 2 секунд происходит быстрое изменение установленной температуры.

**3 - Кнопка «РЕЖИМ»** Нажатием кнопки **«РЕЖИМ»** переключаются режимы работы кондиционера в следующей последовательности:

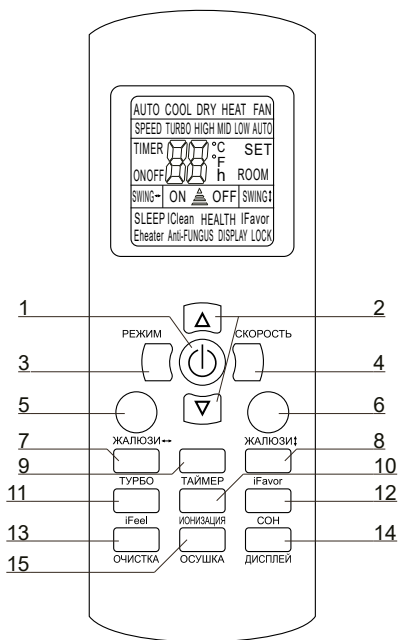
**- AUTO - COOL - DRY - HEAT - FAN - AUTO -**  
(Автоматический – Охлаждение – Осушение – Обогрев – Вентиляция – Автоматический)

При этом на дисплее ПДУ отображается соответствующая режиму индикация.

- В автоматическом режиме (**AUTO**) кондиционер выбирает режим охлаждения, осушения, обогрева или вентиляции в зависимости от соотношения заданной температуры и текущей температуры воздуха в помещении. В автоматическом режиме вентилятор внутреннего блока также вращается в автоматическом режиме.
- В режиме вентиляции (**FAN**) работает только вентилятор внутреннего блока, а регулирование температуры невозможно.
- В режиме осушения (**DRY**) регулирование скорости вращения вентилятора недоступно.

**4 - Кнопка «СКОРОСТЬ»** Нажатием кнопки **«СКОРОСТЬ»** переключаются режимы скорости вращения вентилятора внутреннего блока в следующей последовательности:

**- AUTO - LOW - MED - HIGH - AUTO -**  
(Авто – Низкая – Средняя – Высокая – Авто)

При этом на дисплее ПДУ отображается индикация, соответствующая установленной скорости вращения вентилятора.

- В режимах работы кондиционера «Осушение» (**«DRY»**) и «Автоматический» (**«AUTO»**) изменение скорости вращения вентилятора невозможно.

- 5 - Кнопка «ЖАЛЮЗИ ↔»** Нажатием кнопки **«ЖАЛЮЗИ ↔»** включается автоматическое качание вертикальных жалюзи и на дисплее ПДУ отображается индикация **«SWING ↔»**. При повторном нажатии положение жалюзи фиксируется в текущем положении (функция недоступна для некоторых моделей).
- 6 - Кнопка «ЖАЛЮЗИ ↑↓»** Нажатием кнопки **«ЖАЛЮЗИ ↑↓»** включается автоматическое качание горизонтальных жалюзи и на дисплее ПДУ отображается индикация **«SWING ↑↓»**. При повторном нажатии положение жалюзи фиксируется в текущем положении.
- 7 - Кнопка «ТУРБО»** Нажатием кнопки **«ТУРБО»** включается функция «Турбо» и на дисплее ПДУ отображается индикация **«TURBO»**. Функция «Турбо» позволяет достичь заданной температуры воздуха за наименьший промежуток времени за счет сверхвысокой скорости вращения вентилятора. При переключении режима работы кондиционера или изменении скорости вращения вентилятора функция «Турбо» отключается.
- 8 - Кнопка «iFavor»** Кнопка **«iFavor»** предназначена для запоминания желаемого режима работы кондиционера. Для включения функции установите желаемый режим работы, затем удерживайте кнопку **«iFavor»** до тех пор, пока на дисплее ПДУ не отобразится индикация **«iFavor»**. После этого к запомненному режиму работы можно вернуться однократным нажатием на кнопку.
- 9 - Кнопка «ТАЙМЕР»** Кнопка **«ТАЙМЕР»** предназначена для настройки автоматического включения и выключения кондиционера через установленное время.
- **Настройка таймера включения:**  
При выключенном пульте дистанционного управления нажмите кнопку **«ТАЙМЕР»**. На дисплее ПДУ отобразится индикация **«TIMER ON»** и установленное время включения. Диапазон установки времени от 0,5 ч до 24 ч. Для установки времени нажимайте кнопки **«▽»** или **«△»**. Для включения функции таймера включения повторно нажмите кнопку **«ТАЙМЕР»**.
  - **Настройка таймера выключения:**  
При включенном пульте дистанционного управления нажмите кнопку **«ТАЙМЕР»**. На дисплее ПДУ отобразится индикация **«TIMER OFF»** и установленное время выключения. Диапазон установки времени от 0,5 ч до 24 ч. Для установки времени нажимайте кнопки **«▽»** или **«△»**. Для включения функции таймера выключения повторно нажмите кнопку **«ТАЙМЕР»**.
- 10 - Кнопка «ИОНИЗАЦИЯ»** Нажатием кнопки **«ИОНИЗАЦИЯ»** включается и отключается режим ионизации воздуха в помещении (функция недоступна для некоторых моделей).
- 11 - Кнопка «iFeel»** Нажатием данной кнопки включается и отключается режим **«iFeel»**. При включении режима на дисплее ПДУ отображается соответствующая индикация. В данном режиме заданная температура воздуха поддерживается не в месте установки внутреннего блока кондиционера, а вокруг пользователя (рядом с ПДУ)
- 12 - Кнопка «СОН»** Нажатием кнопки **«СОН»** включается и отключается режим работы кондиционера, при котором обеспечивается комфортная температура воздуха в часы сна и отдыха. В этом режиме заданная температура увеличивается (в режиме охлаждения) или уменьшается (в режиме обогрева) на 1°C в час (в режиме охлаждения) и на 2°C в час (в режиме обогрева) в течение первых двух часов и поддерживается постоянной в течение следующих 5 часов. После этого кондиционер отключается. Эта функция доступна только в автоматическом режиме, режиме охлаждения и обогрева. Режим сна может быть отменен нажатием кнопки **«СОН»** или **«ВКЛ/ВЫКЛ»**.
- 13 - Кнопка «ОЧИСТКА»** Нажатием кнопки **«ОЧИСТКА»** включается режим самоочистки внутреннего блока. При включении режима на дисплее ПДУ отображается индикация **«iCLEAN»**. Данный режим необходим для удаления влаги с теплообменника и полостей внутреннего блока кондиционера. Данный режим автоматически отключается по истечении 35 минут работы. Режим может быть отключен нажатием кнопок **«ОЧИСТКА»** или **«ВКЛ/ВЫКЛ»**.
- 14 - Кнопка «ДИСПЛЕЙ»** Нажатием кнопки **«ДИСПЛЕЙ»** включается и отключается подсветка панели индикации внутреннего блока.

### 15 - Кнопка «ОСУШКА»

Кнопка «**ОСУШКА**» предназначена для включения и выключения режима автоматической просушки внутреннего блока. Данный режим предназначен для предотвращения появления неприятного запаха в помещении и появления плесени во внутреннем блоке. Для включения режима «**ОСУШКА**» необходимо после выключения кондиционера направить ПДУ на внутренний блок и удерживать кнопку «**ОСУШКА**» до тех пор, пока не прозвучат пять звуковых сигналов и на дисплее ПДУ не отобразится индикация «**Anti-FUNGUS**». В данном режиме перед выключением кондиционера вентилятор внутреннего блока работает с низкой скоростью в течение дополнительных трех минут. Для выключения данного режима при выключенном кондиционере удерживать кнопку «**ОСУШКА**» до тех пор, пока не прозвучат три звуковых сигнала и не погаснет индикация «**Anti-FUNGUS**» на дисплее ПДУ.

### Порядок управления с ПДУ

1. После подключения кондиционера к сети электропитания нажмите кнопку **ON/OFF** для включения кондиционера.
2. Кнопкой **MODE** выберите режим работы кондиционера.
3. Кнопками **▼** и **▲** установите значение температуры в диапазоне от 16 до 32 °С.
4. Кнопкой **SPEED** установите требуемый режим вращения вентилятора (автоматический, с низкой, средней или высокой скоростью).
5. Кнопкой **SWING** установите режим качания жалюзи. Для включения функций **TURBO**, **SLEEP** и **TIMER** используйте соответствующие кнопки.

## ДОПОЛНИТЕЛЬНЫЕ СВЕДЕНИЯ О ФУНКЦИЯХ КОНДИЦИОНЕРА

### Функция автоматического оттаивания внешнего блока

В случае, если температура на улице очень низкая, а влажность очень высокая, теплообменник внешнего блока может обмерзнуть, что негативно сказывается на эффективности работы кондиционера в режиме обогрева. В этом случае предусмотрено автоматическое оттаивание теплообменника внешнего блока. Режим оттаивания прерывает установленный режим работы кондиционера на 5 - 15 минут. Вентиляторы внутреннего и внешнего блока отключены. В процессе оттаивания из внешнего блока может появиться некоторое количество пара, что не является дефектом либо индикатором окончания процесса. По завершению процесса оттаивания кондиционер возобновит работу в ранее установленном режиме.

### Кнопка AUTO/STOP

В случае, если пульт дистанционного управления неисправен или утерян, кондиционером возможно управлять вручную при помощи кнопки «**AUTO/STOP**», расположенной под лицевой панелью в правой части внутреннего блока (см. рис. 4).

### ВНИМАНИЕ!

- Кнопка ручного управления предназначена только для проверки работоспособности кондиционера и использования в случае неисправности или утери ПДУ. Не рекомендуется использовать эту кнопку при наличии исправного ПДУ.
- Для возобновления работы в нормальном режиме включите кондиционер с помощью ПДУ.



Рисунок 4 - расположение кнопки ручного управления на внутреннем блоке кондиционера

### Порядок ручного управления кондиционером:

1. Перед использованием ручного управления необходимо выключить кондиционер.
2. Откройте лицевую панель внутреннего блока.
3. Нажмите кнопку «**AUTO/STOP**» один раз для включения режима «**AUTO**».
4. Нажмите кнопку «**AUTO/STOP**» еще раз для выключения кондиционера.
5. Закройте лицевую панель.

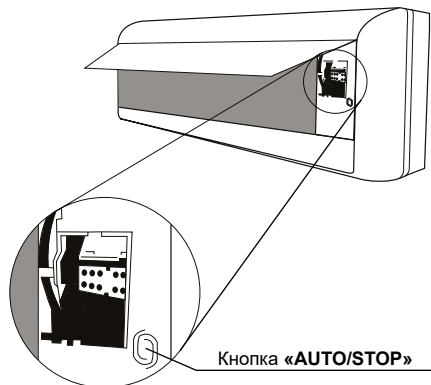

## УСЛОВИЯ ЭКСПЛУАТАЦИИ

Оптимальные рабочие характеристики в режимах охлаждения и обогрева («COOL» и «HEAT») достигаются в указанных ниже температурных диапазонах. Если кондиционер эксплуатируется за пределами этих диапазонов, срабатывают средства защиты.

Режим работы		Охлаждение	Обогрев
Температура воздуха снаружи помещения, °C	Пост. скорость	от +17 до +43	от -7 до +32
	Инвертор	от +17 до +43	от -15 до +32

Для оптимизации работы кондиционера выполните следующее:

- Держите двери и окна закрытыми.
- Для ограничения потребления электроэнергии используйте функции включения и выключения по таймеру.
- Не загромождайте отверстия для входа и выхода воздуха.
- Регулярно проверяйте и очищайте воздушные фильтры.

## ОБСЛУЖИВАНИЕ И УХОД

**ВНИМАНИЕ!** Перед проведением чистки и профилактических работ обязательно выключите кондиционер и отсоедините его от электросети.

### Чистка внутреннего блока

- Протирайте блок только мягкой сухой тканью. Если блок сильно загрязнен, ткань можно смочить теплой водой.
- Не используйте для чистки блока химикаты или химически обработанные ткани.
- Не используйте бензин, растворитель, полировальные порошки или аналогичные вещества. Они могут вызвать растрескивание или деформацию пластиковых деталей.
- Не используйте для чистки передней панели воду теплее 40 °C. Это может вызвать деформацию или изменение цвета панели.

### Чистка воздушного фильтра

Загрязнение воздушного фильтра кондиционера может уменьшить эффективность его работы и нанести вред здоровью. Обязательно очищайте воздушный фильтр **не реже одного раза в две недели**.

1. Поднимите переднюю панель внутреннего блока. Воздушный фильтр находится под верхней решеткой воздухозаборника.
2. Возьмитесь за язычок на торце фильтра, приподнимите его и потяните на себя.
3. Вытяните фильтр наружу.
4. Если фильтр оснащен небольшим дополнительным фильтром, отсоедините последний от основного фильтра. Очистите дополнительный фильтр с помощью пылесоса.
5. Промойте основной фильтр теплой мыльной водой. Обязательно используйте мягкое моющее средство.
6. Ополосните фильтр свежей водой и стряхните ее остатки.
7. Оставьте фильтр сушиться в прохладном сухом месте, не подвергая его воздействию прямого солнечного света.
8. Когда фильтр высохнет, снова прикрепите к нему дополнительный фильтр и вставьте воздушный фильтр во внутренний блок.
9. Закройте переднюю панель внутреннего блока.

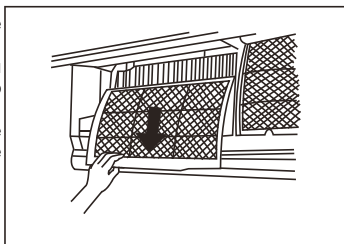
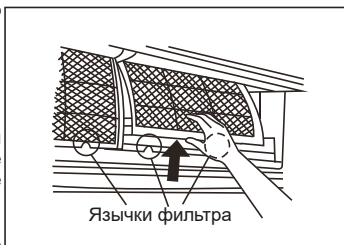



**ВНИМАНИЕ!**

- Перед заменой или чисткой фильтра выключите кондиционер и отсоедините его от электросети.
- При извлечении фильтра не дотрагивайтесь до металлических деталей внутреннего блока. Вы можете порезаться об их острые кромки.
- Не используйте воду для очистки внутреннего пространства внутреннего блока. Это может нарушить изоляцию и вызвать поражение электрическим током.
- Не оставляйте фильтр на время сушки под прямым солнечным светом. От этого фильтр может дать усадку.

**Обслуживание перед периодами длительного простоя** Если вы не планируете пользоваться кондиционером долгое время, выполните следующее:

**Обслуживание перед возобновлением использования**

1. Очистите фильтры;
2. Включите функцию вентиляции на несколько часов для полного высыхания внутреннего блока;
3. Выключите кондиционер и отсоедините его от электросети;
4. Извлеките батарейки из пульта дистанционного управления.



**Обслуживание перед возобновлением использования**

После длительного периода неиспользования или перед периодом частого использования выполните следующее:

1. Проверьте кабели на отсутствие повреждений;
2. Очистите фильтры;
3. Убедитесь в отсутствии течей;
4. Замените батарейки в пульте дистанционного управления;
5. Убедитесь в том, что воздухозаборные и воздуховыпускные отверстия внутреннего и внешнего блока ничем не загорожены.



**ВНИМАНИЕ!**

- Любые работы по техническому обслуживанию и чистке внешнего блока должны выполняться представителями официального дистрибьютора или специалистами с надлежащей лицензией.
- Любые работы по ремонту блоков кондиционера должны выполняться представителями официального дистрибьютора или специалистами, имеющими надлежащую лицензию.
- Для улучшения работы кондиционера и для сохранения гарантии компания-производитель рекомендует Вам не реже одного раза в год проводить сервисное техническое обслуживание кондиционера. Заключите договор на сервисное обслуживание с Авторизованным дилером «Бирюса», продавшим и установившим Ваш кондиционер.

## ТРАНСПОРТИРОВКА И ХРАНЕНИЕ

- Кондиционеры должны транспортироваться и храниться в упакованном виде. Упакованные кондиционеры могут транспортироваться любым видом крытого транспорта.
- Упакованные кондиционеры должны храниться в закрытых помещениях при температуре от  $-30^{\circ}\text{C}$  до  $+40^{\circ}\text{C}$ .

**Не допускайте попадания влаги на упаковку! Не ставьте грузы на упаковку! При складировании следите за ориентацией упаковок, указанной стрелками!**



**ВНИМАНИЕ!**

## ВОЗМОЖНЫЕ НЕИСПРАВНОСТИ И МЕТОДЫ ИХ УСТРАНЕНИЯ



Если имеет место **ЛЮБАЯ** из перечисленных ситуаций, немедленно выключите кондиционер:

- Кабель питания поврежден или перегревается;
- Чувствуется запах гари;
- Кондиционер издает громкие или необычные звуки;
- Часто срабатывают защитные устройства;
- Вода или другие вещества вытекают из внутреннего блока кондиционера.

**НЕ ПЫТАЙТЕСЬ УСТРАНЯТЬ ТАКИЕ НЕИСПРАВНОСТИ САМОСТОЯТЕЛЬНО. НЕМЕДЛЕННО ОБРАТИТЕСЬ В АВТОРИЗОВАННЫЙ СЕРВИСНЫЙ ЦЕНТР!**

### Распространенные проблемы

Описанные ниже проблемы не являются неисправностями и в большинстве ситуаций не требуют ремонта. Если после выполнения указанных действий проблема не устранена, немедленно выключите кондиционер и обратитесь в авторизованный сервисный центр

Проблема	Возможные причины и методы устранения проблемы
Кондиционер не включается	<ul style="list-style-type: none"> <li>• Проверьте подключение к сети;</li> <li>• Проверьте батарейки ПДУ, замените их при необходимости;</li> <li>• Сработало защитное устройство, попробуйте включить кондиционер не менее чем через 3 минуты;</li> <li>• Низкое напряжение в сети.</li> </ul>
Снизилась эффективность охлаждения или обогрева	<ul style="list-style-type: none"> <li>• Проверьте степень загрязнения воздушного фильтра, теплообменника и вентилятора внутреннего блока, выполните очистку при необходимости;</li> <li>• Проверьте, не перекрыты ли воздухозаборные или воздуховыпускные отверстия внутреннего блока;</li> <li>• Проверьте корректность установленной целевой температуры;</li> <li>• Возможно открыта дверь или окно;</li> <li>• При высокой температуре наружного воздуха эффективность охлаждения может быть недостаточной;</li> <li>• При низкой температуре наружного воздуха эффективность обогрева может быть недостаточной;</li> <li>• В помещении присутствуют дополнительные источники тепла.</li> </ul>
Задержка при переключении режимов работы	Смена режимов работы в ходе эксплуатации может занимать до трех минут.
От внутреннего блока слышен звук текущей воды	Звук хладагента или водяного конденсата, протекающего по трубам кондиционера (не является неисправностью).
От внутреннего блока слышно потрескивание	Потрескивание объясняется расширением или сжатием деталей кондиционера вследствие изменения температуры (не является неисправностью).
От внутреннего блока слышен слабый механический звук	Звук появляется при включении или выключении вентилятора внутреннего блока (не является неисправностью).
От внутреннего блока слышен шипящий звук	<ul style="list-style-type: none"> <li>• Звук появляется при изменении потока хладагента (не является неисправностью).</li> <li>• Звук появляется при включении режима оттаивания (не является неисправностью).</li> </ul>
При включении кондиционера в режиме обогрева воздушный поток подается не сразу	Данная задержка от двух до пяти минут необходима для прогрева теплообменника внутреннего блока (не является неисправностью).
Из внешнего блока вытекает вода	Это конденсат с теплообменника внешнего блока, образовавшийся при работе в режиме обогрева или при включении режима оттаивания (не является неисправностью).
Изменение цвета внутреннего блока	Под воздействием различных факторов (например, ультрафиолетового излучения, температуры и пр.) пластмассовый корпус может изменить цвет. Это не отразится на функциональных характеристиках кондиционера (не является неисправностью).
Туман у воздуховыпускного отверстия внутреннего блока	Туман возникает при снижении температуры в помещении при высокой влажности (не является неисправностью).

# ТЕХНИЧЕСКИЕ ХАРАКТЕРИСТИКИ

Модель	без монтажного комплекта (МК)		В-07FPR/В-07FRQ		В-09FPR/В-09FRQ		В-12FPR/В-12FRQ		В-18FPR/В-18FRQ		В-24FPR/В-24FRQ		В-30FPR/В-30FRQ		В-36FPR/В-36FRQ	
	с монтажным комплектом (МК)		В-07FPR/В-07FRQ-К	В-09FPR/В-09FRQ-К	В-12FPR/В-12FRQ-К	В-18FPR/В-18FRQ-К	В-24FPR/В-24FRQ-К	В-30FPR/В-30FRQ-К	В-36FPR/В-36FRQ-К	В-07FPR/В-07FRQ-К	В-09FPR/В-09FRQ-К	В-12FPR/В-12FRQ-К	В-18FPR/В-18FRQ-К	В-24FPR/В-24FRQ-К	В-30FPR/В-30FRQ-К	В-36FPR/В-36FRQ-К
Внутренний блок (без МК / с МК)			БТЕ/ч	9050	12100	18100	24000	27000	33100							
Охлаждение	Производительность		Вт	2650	3550	5300	7000	7600	9700							
	Мощность номинальная		Вт	825	1106	1656	2325	2624	3222							
	Ток номинальный		А	2,82	3,58	4,8	10,1	11,4	14							
	Производительность		БТЕ/ч	9200	12500	18600	24200	28000	33800							
Обогрев	Мощность номинальная		Вт	2200	2700	3650	7100	7600	9600							
	Ток номинальный		А	6,10	7,48	10,11	15,09	22,11	23,67							
Мощность, потребляемая, максимальная	Ток потребляемый, максимальный		А	2,65	3,25	4,39	6,56	9,6	10,3	13,4						
	Мощность, потребляемая, максимальная		Вт	1100	1600	1750	2900	3170	3360							
Класс энергоэффективности (EER/COP)	Ток потребляемый, максимальный		А	5,2	8,5	8,5	11,1	16,5	17							
	Класс энергоэффективности (EER/COP)		м³/ч	A/A (3,21/3,61)		A/A (3,21/3,61)		A/A (3,21/3,61)								
Уровень шума	Воздушный поток внутреннего блока (средний)		дБ(А)	420	450	550	1050	1200	1350							
	Внешний блок		дБ(А)	33/29/27/24	33/30/27/24	36/33/30/27	38/35/32/29	40/37/34/31	52/47/43/39							
Внутренний блок	Размеры блока (ШХГХВ)		мм	690x199x283	690x199x283	750x200x285	900x225x310	900x225x310	1082x233x330							
	Размеры упаковки (ШХГХВ)		мм	760x280x345	760x280x345	820x280x345	950x290x380	950x290x380	1155x315x395							
Внешний блок	Вес нетто/брутто		кг	8/9,5	8,5/10	9/10,5	11/13	12/14	16/18,5							
	Размеры блока (ШХГХВ)		мм	665x280x420	665x280x420	710x240x500	795x290x525	825x310x655	825x310x655	900x350x700						
Масса хладагента (R-410A)	Размеры упаковки (ШХГХВ)		мм	760x345x480	760x345x478	760x345x570	907x382x600	945x435x725	945x435x725							
	Вес нетто/брутто		кг	20/22	21/23	25/27,5	37/40	46/49	50/55	70/76						
Расчетное давление	МПа		кг	0,4	0,54	0,61	1	1,45	2,65							
	Степень защиты (внутренний блок/внешний блок)		МПа	IPX4/IPX4		IPX4/IPX4		IPX4/IPX4		4,15/1,15						
Электропитание	Диаметр труб, жидкостный/газ		мм(°)	6,35(1/4) / 9,52(3/8)		6,35(1/4) / 9,52(3/8)		6,35(1/4) / 12,7(1/2)		6,35(1/4) / 12,7(1/2)		6,35(1/4) / 15,9(5/8)		6,35(1/4) / 15,9(5/8)		
	Электропитание		В, Гц, Ф	220-240, 50, 1		220-240, 50, 1		220-240, 50, 1		220-240, 50, 1		220-240, 50, 1		220-240, 50, 1		
Диапазон рабочих температур, обогрев/охлаждение			°С	-7~32 / 17~43		-7~32 / 17~43		-7~32 / 17~43		-7~32 / 17~43		-7~32 / 17~43		-7~32 / 17~43		

# ТЕХНИЧЕСКИЕ ХАРАКТЕРИСТИКИ

Модель	без монтажного комплекта (МК)		B-09FIR/B-09FIQ		B-12FIR/B-12FIQ		B-18FIR/B-18FIQ		B-24FIR/B-24FIQ	
	с монтажным комплектом (МК)		B-09FIR-ИК / B-09FIR-ИК	B-12FIR-ИК / B-12FIR-ИК	B-18FIR-ИК / B-18FIR-ИК	B-24FIR-ИК / B-24FIR-ИК	---		---	
Внутренний блок (без МК / с МК)			B-09FIR / B-09FIR-ИК	B-12FIR / B-12FIR-ИК	B-18FIR / B-18FIR-ИК	B-24FIR / B-24FIR-ИК				
Внешний блок (без МК / с МК)			B-09FIQ / B-09FIR-ИК	B-12FIQ / B-12FIR-ИК	B-18FIQ / B-18FIR-ИК	B-24FIQ / B-24FIR-ИК				
Охлаждение	Производительность	БТЕ/ч	9050 (4950-10920)	11000 (4780-12010)	17100 (6140-17800)	22860 (5800-24225)				
	Мощность номинальная	Вт	2650 (1450-3200)	3200 (1400-3520)	5000 (1800-5200)	6700 (1700-7100)				
	Ток номинальный	А	825 (380-1350)	997 (450-1500)	1548 (650-2100)	2070 (560-2700)				
Обогрев	Производительность	БТЕ/ч	3,58 (1,5-5,9)	4,33 (2,0-7,5)	6,9 (2,2-10,2)	9,2 (3,0-11,8)				
	Мощность номинальная	Вт	9200 (4780-11260)	12000 (3750-18100)	17400 (6140-18100)	23202 (4777-24225)				
	Ток номинальный	А	2700 (1400-3300)	3500 (1100-3750)	5100 (1800-5300)	6800 (1400-7100)				
	Мощность номинальная	Вт	747 (380-1540)	970 (400-1350)	1410 (650-2100)	1880 (450-2600)				
Мощность, потребляемая, максимальная	Вт	3,25 (1,7-6,7)	4,3 (1,6-7)	6,3 (2,2-10,2)	8,3 (2,1-11,3)					
Ток, потребляемый, максимальный	А	1600	1800	2200	3000					
Класс энергоэффективности (EER/COP)			8,5	8,5	10	14				
Воздушный поток внутреннего блока (средний)			A/A (3,21/3,61)	A/A (3,21/3,61)	A/A (3,21/3,61)	A/A (3,21/3,61)				
Уровень шума	Внутренний блок (макс/выс/ср/мин)	м³/ч	460	480	880	900				
	Внешний блок	дБ(А)	33/29/27/24	33/29/27/24	38/35/32/29	40/37/34/31				
Внутренний блок	Размеры блока (ШхГхВ)	мм	690x199x283	750x200x285	837x205x296	900x225x310				
	Размеры упаковки (ШхГхВ)	мм	760x280x345	820x280x345	910x285x360	970x305x380				
	Вес нетто/брутто	кг	7,7/8,7	8,5/9,8	10,5/13,2	11/14				
Внешний блок	Размеры блока (ШхГхВ)	мм	660x240x500	730x285x545	800x315x545	800x315x545				
	Размеры упаковки (ШхГхВ)	мм	780x345x550	850x365x605	920x395x605	920x395x605				
Масса хладагента (R-410A)			26,6/29,1	27,8/30,4	36/39,4	41/44,2				
Расчетное давление			0,52	0,71	1,03	1,8				
Диаметр труб, жидкость/газ			4,15/1,15		4,15/1,15					
			6,35(1/4) / 9,52(3/8)		6,35(1/4) / 9,52(3/8)		6,35(1/4) / 12,7(1/2)		6,35(1/4) / 12,7(1/2)	
Электроснабжение			220-240, 50, 1		220-240, 50, 1					
			-15~32 / 17~43		-15~32 / 17~43					

## ТЕХНИЧЕСКИЕ ХАРАКТЕРИСТИКИ

Модель		без монтажного комплекта (МК)	B-07DPR/B-07DPQ	B-09DPR/B-09DPQ	B-12DPR/B-12DPQ	B-18DPR/B-18DPQ	B-24DPR/B-24DPQ
		с монтажным комплектом (МК)	---	---	---	---	---
Внутренний блок (без МК / с МК)			B-07DPR / ---	B-09DPR / ---	B-12DPR / ---	B-18DPR / ---	B-24DPR / ---
Внешний блок (без МК / с МК)			B-07DPQ / ---	B-09DPQ / ---	B-12DPQ / ---	B-18DPQ / ---	B-24DPQ / ---
Охлаждение	Производительность	БТЕ/ч	7200	9050	12100	18100	24000
		Вт	2100	2650	3550	5300	7000
	Мощность номинальная	Вт	650	825	1106	1656	2325
	Ток номинальный	А	2,82	3,58	4,8	7,2	10,1
Обогрев	Производительность	БТЕ/ч	7500	9200	12500	18600	24200
		Вт	2200	2700	3650	5450	7100
	Мощность номинальная	Вт	610	748	1011	1509	2211
	Ток номинальный	А	2,65	3,25	4,39	6,56	9,6
Мощность, потребляемая, максимальная		Вт	1100	1600	1750	2200	2900
Ток, потребляемый, максимальный		А	5,2	8,5	8,5	11,1	16,5
Класс энергоэффективности (EER/COP)			A/A (3,21/3,61)	A/A (3,21/3,61)	A/A (3,21/3,61)	A/A (3,21/3,61)	B/C (3,01/3,21)
Воздушный поток внутреннего блока (средний)		м³/ч	420	450	550	800	1050
Уровень шума	Внутренний блок (макс/выс/ср/мин)	дБ(А)	33/29/27/24	33/30/27/24	36/33/30/27	38/35/32/29	40/37/34/31
	Внешний блок	дБ(А)	48	50	52	54	55
Внутренний блок	Размеры блока (ШxГxВ)	мм	690x199x283	690x199x283	750x200x285	900x225x310	900x225x310
	Размеры упаковки (ШxГxВ)	мм	760x280x345	760x280x345	820x280x345	950x290x380	950x290x380
	Вес нетто/брутто	кг	8/9,5	8,5/10	9/10,5	11/13	12/14
Внешний блок	Размеры блока (ШxГxВ)	мм	665x280x420	665x280x420	710x240x500	795x290x525	825x310x655
	Размеры упаковки (ШxГxВ)	мм	760x345x480	760x343x478	780x345x570	907x382x600	945x435x725
	Вес нетто/брутто	кг	20/22	21/23	25/27,5	37/40	46/49
Масса хладагента (R-410A)		кг	0,4	0,54	0,61	1	1,45
Расчетное давление		МПа	4,15/1,15				
Степень защиты (внутренний блок/внешний блок)		(IP)	IPX4/IPX4	IPX4/IPX4	IPX4/IPX4	IPX4/IPX4	IPX4/IPX4
Диаметр труб, жидкость/газ		мм(°)	6,35(1/4) / 9,52(3/8)	6,35(1/4) / 9,52(3/8)	6,35(1/4) / 9,52(3/8)	6,35(1/4) / 12,7(1/2)	6,35(1/4) / 12,7(1/2)
Электропитание		В, Гц, ф	220-240, 50, 1				
Диапазон рабочих температур, обогрев/охлаждение		°С	-7~32 / 17~43				

# ТЕХНИЧЕСКИЕ ХАРАКТЕРИСТИКИ

Модель	без монтажного комплекта (МК)	B-09DIR/B-09DIQ	B-12DIR/B-12DIQ	B-18DIR/B-18DIQ	B-24DIR/B-24DIQ
	с монтажным комплектом (МК)	***	***	***	***
Внутренний блок (без МК / с МК)		B-09DIQ / ***	B-12DIQ / ***	B-18DIQ / ***	B-24DIQ / ***
Внешний блок (без МК / с МК)		B-09DIQ / ***	B-12DIQ / ***	B-18DIQ / ***	B-24DIQ / ***
Охлаждение	Производительность	БТЕ/ч 9050 (4950-10920) Вт 2650 (1450-3200)	11000 (4780-12010) 3200 (1400-3520)	17100 (6140-17800) 5000 (1800-5200)	22860 (5800-24225) 6700 (1700-7100)
	Мощность номинальная	Вт 825 (380-1350)	997 (450-1500)	1548 (650-2100)	2070 (560-2700)
	Ток номинальный	А 3,58 (1,5-5,9)	4,33 (2,0-7,5)	6,9 (2,2-10,2)	9,2 (3,0-11,8)
Обогрев	Производительность	БТЕ/ч 9200 (4780-11260) Вт 2700 (1400-3300)	12000 (3750-12780) 3500 (1100-3750)	17400 (6140-18100) 5100 (1800-5300)	23202 (4777-24225) 6800 (1400-7100)
	Мощность номинальная	Вт 747 (380-1540)	970 (400-1350)	1410 (650-2100)	1880 (450-2600)
	Ток номинальный	А 3,25 (1,7-6,7)	4,3 (1,6-7)	6,3 (2,2-10,2)	8,3 (2,1-11,3)
Мощность, потребляемая, максимальная	Вт	1600	1800	2200	3000
Ток, потребляемый, максимальный	А	8,5	8,5	10	14
Класс энергоэффективности (EER/COP)		A/A (3,21/3,61)	A/A (3,21/3,61)	A/A (3,21/3,61)	A/A (3,21/3,61)
Воздушный поток внутреннего блока (средний)	м³/ч	460	480	880	900
Уровень шума	Внутренний блок (макс/выс/ср/мин)	33/29/27/24	33/29/27/24	38/35/32/29	40/37/34/31
	Внешний блок	50	52	54	55
Внутренний блок	Размеры блока (ШГХВ)	690x199x283	750x200x285	837x205x296	900x225x310
	Размеры упаковки (ШГХВ)	760x280x345	820x280x345	910x285x360	970x305x380
	Вес нетто/брутто	7,7/8,7	8,5/9,8	10,5/13,2	11/14
Внешний блок	Размеры блока (ШГХВ)	660x240x500	730x285x545	800x315x545	800x315x545
	Размеры упаковки (ШГХВ)	780x345x550	850x365x605	920x395x605	920x395x605
	Вес нетто/брутто	26,6/29,1	27,8/30,4	36/39,4	41/44,2
Масса хладагента (R-410A)	кг	0,52	0,71	1,03	1,8
Расчетное давление	МПа	4,15/1,15			
Диаметр труб, жидкость/газ	мм(°)	6,35(1/4) / 9,52(3/8)			
	Электроснабжение	6,35(1/4) / 9,52(3/8)			
Диапазон рабочих температур, обогрев/охлаждение	В, Г, °Ф	220-240, 50, 1			
	°С	-15~32 / 17~43			

Произведено по заказу ОАО «КЗХ «Бирюса»  
 Российская Федерация, 660123, г. Красноярск, пр. им. газеты «Красноярский рабочий», 29, 8-800-250-00-10, режим работы - пн-пт 04:00-13:00 (МСК), [www.biryusa.ru](http://www.biryusa.ru)  
 Изготовлено НИНГБО AUX IMP & ЭКСП Ко., ЛТД  
 1166 Норт МинГуанг Роад, Цзяньшань, Инчжоу, Нинбо 315191, Чжэцзян, Китай.  
 NINGBO AUX IMP. & EXP. CO., LTD  
 1166 North MingGuang Road, Jiangshan, Ynzhou, Ningbo 315191, Zhejiang, China.



# Сервисные центры

## RUS

Регистр	Город	Наименование	Адрес	Код	Телефон
Алтайский край	Бийск	ИП Горбатов С. А.	ул. Советская, 22, строение Н-10	3854	55-53-95
Аркахангская обл.	Котлас	ИП Васильев С.В.	ул. Карла Маркса, 25	8911	575-19-12
Волгоградская обл.	Волгодонск	ИП Сидельников А.А.	ул. Советская, 17	4722	56-32-38
Иркутская обл.	Иркутск	ИП Жолудев В. В.	мкр. 6А, 9А, кв. 8	3955	65-25-05
Иркутская обл.	Иркутск	ООО «Алика-Сервис»	ул. Пискарева, 18А	34-97-27	34-97-27
Кемеровская обл.	Белово	ООО «Техно-Сервис»	ул. Ленина, 65-11	29-83	29-83
Кемеровская обл.	Кемерово	ООО «Бирюса-М»	ул. Советская, 16	38462	69-04-370-68-03
Кемеровская обл.	Новокузнецк	ООО «Сервисный Центр "ГРАНД"»	пр. Ленина, д.30	3843	45-69-91
Кемеровская обл.	Новокузнецк	ООО «Сектор»	ул. Мухоморова, 16	8903	391-61-11
Кемеровская обл.	Екатеринск	ИП Насбуллин И.Х.	ул. Пушкина, 84	2-11-71	8904-46-86-68
Краснодар край	Краснодар	ООО «Краснодар-Тексервис Плюс»	ул. Им. Сельскаева, 204/2, литера Е	86132	8903-411-74-35
Краснодарский край	Сочи	ООО «ДЭЛЬ»	ул. Донская, 50	235-51-19	235-51-19
Краснодарский край	Сочи	ООО «А.Г.»	ул. Яковлева, 72	2-33-52	41-02-03
Красноярский край	Красноярск	ООО «Электроника плюс»	ул. Высокая, 97	39161	205-47-47
Красноярский край	Минусинск	ООО «Город Мастеров»	ул. Ботаническая, 32Г, «Сервис центр «Бирюса»	39132	39132
Красноярский край	Минусинск	ИП Липатов М.Ю.	ул. Советская, 17	492	41-74-22
Красноярский край	Минусинск	ООО «Транс-Сервис»	З.Зеленоград, корп. 1534	38382	7-17-82-12
Красноярский край	Морская	ИП Штейн Р.А.	ул. Промышленная, 8	492	41-74-22
Красноярский край	Морская	ИП Бердинов В.В.	ул. Батурская, 25	3537	37-23-83
Красноярский край	Морская	ИП С.А.Рембартсевича	ул. С. Рембартсевича, кв. 6	3421	43-35
Красноярский край	Перь	ООО «Илпорт-Сервис»	ул. Ижменеря, 10	3421	265-07-00
Красноярский край	Перь	ООО «СК-Сервис»	ул. Деревобделочная, 35	342	221-40-99
Красноярский край	Перь	ИП Гудин С. В.	ул. Крисанова, 29	342	236-30-35
Красноярский край	Хусурийск	ООО «Сектор»	ул. Мухоморова, 146	8902	568-01-97
Красноярский край	Хусурийск	ООО «Циклон-М»	ул. Некрасова, 230, офис 203	8902	568-01-97
Красноярский край	Хусурийск	ООО «СТ-Сервис»	ул. Труда, 58	8112	72-13-90
Красноярский край	Хусурийск	ИП Андрощенко А.С.	ул. Курганная, 238	8772	53-13-30
Красноярский край	Хусурийск	ИП Андрощенко А.С.	ул. Курганная, 238	8772	53-13-30
Красноярский край	Хусурийск	ИП Абдурашидов З.А.	пер. Рыбинский, 17	2-33-55	72-70
Красноярский край	Хусурийск	ИП Гамазатов М.О.	пер. Рыбинский, 17	87239	2-33-55
Красноярский край	Хусурийск	ИП Туронов А.А.	проезд Автолюбителей, 15	82142	8903-465-64-66
Красноярский край	Хусурийск	ИП Туронов А.А.	проезд Автолюбителей, 15	82142	8911-403-76-67
Красноярский край	Хусурийск	ИП Карбишева В.И.	ул. Набережная, 17А	8929	317-91-61
Красноярский край	Хусурийск	ИП Карбишева В.И.	ул. Набережная, 17А	8929	317-91-61
Красноярский край	Хусурийск	ООО «Радуга»	Воткинское ш., д.302	3412	65-56-44
Красноярский край	Хусурийск	ИП Колесов М.В.	пр. С. Московский, 50	34147	2-56-48
Красноярский край	Хусурийск	ООО «ЭПТ-Сервис»	ул. Фабричная, 1А	8352	60-86-556-64-20
Красноярский край	Хусурийск	ИП Устомова Л.В.	ул. Язовская, 73	3-19-11	3-19-11
Красноярский край	Хусурийск	ИП Змлин С.В.	ул. Язовская, 73	86365	8961-408-75-20
Красноярский край	Хусурийск	пос. Веселый	ул. Ворошилова, д. № 214	8464	8928-770-46-57
Красноярский край	Хусурийск	ИП Корыш В.И.	ул. Думное, 5А	3439	64-91-90
Красноярский край	Хусурийск	ИП Петин Р.А.	ул. Рунчалового, 34	4812	21-88-00
Красноярский край	Хусурийск	ООО «Оптимиз-сервис»	ул. Луначарского, 28	86559	8905-415-58-77
Красноярский край	Хусурийск	ИП Сукеватин Н.Л.	ул. Ленина, 176	87934	41-55-55
Красноярский край	Хусурийск	ООО «ТТЦ-Стиль»	ул. Пушкина, 84	8652	39-30-30
Красноярский край	Хусурийск	ООО «Техно-Сервис»	ул. 7-я Промышленная, 6	4752	72-63-46
Красноярский край	Хусурийск	ООО «ТТЦ «Атлант-Сервис»	ул. Московская, 23А	3822	72-63-46
Красноярский край	Хусурийск	ООО «СТ-Сервис»	пр. Надейкинский, 1А	3456	8900-450-02-06
Красноярский край	Хусурийск	ИП Вахшеев И.В.	ул. Ш.Надейкинский, 45	25-33-99	25-33-99
Красноярский край	Хусурийск	ИП Черноголов А.В.	ул. Мигр, д.26/1	34551	5-05-15
Красноярский край	Хусурийск	ИП Башлаева С.В.	ул. Советская, 17	4217	897-53-89
Красноярский край	Хусурийск	ООО «Интэкс-Сервис»	ул. Советская, 17	4217	897-53-89
Красноярский край	Хусурийск	ООО «Транс-Экспедимция»	пр-кт. Первопротонный, 18	4855	8909-948-02-10
Красноярский край	Хусурийск	ИП Удалышев В.Н.	ул. Пушкина, 32	4855	23-18-70
Красноярский край	Хусурийск	ИП Удалышев В.Н.	ул. Первопротонный, 21	4855	24-31-21
Красноярский край	Хусурийск	ИП Эмер Н.Ю.	пр-кт. Ленинградский, 32Б	4852	24-31-20

В случае если Вы не нашли свой город обратитесь по телефону 8 800 250 0014 (бесплатный звонок из любого региона РФ), режим работы - пн-пт 04:00-13:00 (MSK)



## Сервисті орталықтар

## KAZ

## Қала Сервистік қызмет көрсету орталығының аталуы

Алматы	Кадралықова кеш., 17
Қарағанды	Саябақ Рахимова кеш., 106/1
Кеңшетау	Жеңіс кеш., 135Б
Қостанай	Абай кеш., 316А
Павлодар	Кагатава кеш., 53
Семей	9 Март кеш., 85
Сыртқалы	Б.Мұстафин кеш., Дом 9
Усть-Каменогорск	пр-кт. Независимости, 83/1

## Қаланың коды

7182  
7222  
7232

## Телефон

8-701-809-97-84  
8-701-914-1423  
8-701-355-4012  
8-777-544-1245  
897-015  
8-701-72-15-15  
8-701-72-15-40  
77-44-12



**ДЛЯ ЗАМЕТОК**

# ГАРАНТИЙНАЯ КАРТА

## Уважаемый Покупатель!

Благодарим Вас за выбор изделия торговой марки «Бирюса»!

### Условия гарантии:

Гарантийные обязательства завода-изготовителя разработаны на основании действующего законодательства Российской Федерации.

• На кондиционеры «Бирюса» установлен гарантийный срок 3 года, в течение которого, в случае обнаружения в приборе недостатка, изготовитель (продавец) обязуется удовлетворять требования потребителя, предусмотренные Законом РФ «О защите прав потребителей».

• Во избежание недоразумений убедительно просим Вас внимательно изучить правила и условия эксплуатации и хранения изделий, условия гарантийных обязательств, а также проверить правильность заполнения гарантийной карты.

• Монтаж кондиционера должен производиться сертифицированными специалистами с использованием специального оборудования и инструмента.

• Трасса хладагента не должна содержать материалов, подверженных окислению и коррозии.

• Алюминий и сплавы, содержащие алюминий, не допускаются в качестве расходных материалов для монтажа кондиционера.

• **Гарантийная карта действительна только при наличии правильно и четко указанных: модели, серийного номера изделия, даты изготовления и продажи, четких печатей фирмы-продавца, подписи покупателя. Модель и серийный номер изделия должны соответствовать указанным в гарантийной карте.**

• Срок гарантийного обслуживания исчисляется со дня продажи прибора. В случае, если дату продажи установить невозможно, в соответствии с Законом РФ «О защите прав потребителей» гарантийный срок исчисляется с даты изготовления изделия, но не более 18 месяцев. Для подтверждения даты покупки изделия при гарантийном ремонте или предъявлении иных требований, предусмотренных Законом РФ «О защите прав потребителей», убедительно просим Вас сохранять сопроводительные документы (чек, квитанцию, правильно и четко заполненную гарантийную карту, иные документы, подтверждающие дату и место покупки). Любые претензии по качеству изделия рассматриваются только после предварительной проверки качества изделия представителем авторизованного сервисного центра.

**ВНИМАНИЕ! При покупке прибора проверьте в присутствии продавца его внешний вид, комплектность, указанную в руководстве по эксплуатации, отсутствие механических повреждений. Завод изготовитель не несет ответственность за механические повреждения прибора и его некомплектность в случае их возникновения после передачи потребителю.**

• Ремонт прибора производится по месту эксплуатации или в гарантийной мастерской. Доставка прибора в гарантийную мастерскую для ремонта, замена и возврат его потребителю осуществляется силами и за счет продавца (изготовителя) или организации, выполняющей функции продавца (изготовителя) на основании договора с ним.

• Талоны №1, №2, №3, №4 на гарантийный ремонт изготавливаются механиком после выполнения ремонта в период гарантийного срока с заменой узлов и деталей.

• При изъятии талонов механиком гарантийной мастерской требуйте записи данных на корешке талона.

• Для установки (подключения) изделия, а также для проведения технического обслуживания рекомендуем обращаться в авторизованные сервисные центры «Бирюса».

### ГАРАНТИЙНОЕ ОБСЛУЖИВАНИЕ НЕ РАСПРОСТРАНЯЕТСЯ ПРИ:

• несоблюдении потребителем правил транспортировки, хранения, установки, ухода, требований безопасности и эксплуатации, предусмотренных руководством по эксплуатации;

• проведении ремонта лицами, не уполномоченными изготовителем на выполнение гарантийного обслуживания;

• установке изделия лицами, не уполномоченными изготовителем на выполнение установки изделия;

• неисправностях, вызванных экстремальными условиями или действием непреодолимой силы (пожар, стихийное бедствие и т.д.);

• повреждениях или нарушении нормальной работы, вызванными действиями бытовых насекомых и грызунов, воздействием иных посторонних факторов, а также вследствие существенных нарушений технических требований, оговоренных в руководстве по эксплуатации, в том числе нестабильности параметров электросети, установленных ГОСТ 13109-97;

• Гарантия не распространяется на детали отделки, фильтры, батарейки для пульта и прочие детали, обладающие ограниченным сроком использования.

• Гарантийные обязательства не включают в себя проведение работ по техническому обслуживанию, необходимость которых предусматривает руководство по эксплуатации.

### Уважаемый покупатель!

В случае возникновения вопросов или проблем, связанных с качеством или сервисным обслуживанием «Бирюса», просим обращаться в отдел сервисного обслуживания по телефону **8 800 250 0014** (бесплатный звонок из любого региона РФ) или по электронной почте **service@biryusa.ru**.

Модель

Серийный номер

Дата изготовления

Штамп приемщика



Принято

Наименование торгующей организации

Дата продажи

М.П.

С условиями гарантийных обязательств ознакомлен, претензий к комплектации и внешнему виду не имею

Ф.И.О. покупателя, подпись

**Корешок талона необходимо заполнить и оставить у потребителя**

Корешок талона № 1 на гарантийный ремонт

Корешок талона № 2 на гарантийный ремонт

Корешок талона № 3 на гарантийный ремонт

Корешок талона № 4 на гарантийный ремонт

Изыят \_\_\_\_\_ дата изъятия \_\_\_\_\_  
Исполнитель \_\_\_\_\_ фамилия \_\_\_\_\_

Изыят \_\_\_\_\_ дата изъятия \_\_\_\_\_  
Исполнитель \_\_\_\_\_ фамилия \_\_\_\_\_

Изыят \_\_\_\_\_ дата изъятия \_\_\_\_\_  
Исполнитель \_\_\_\_\_ фамилия \_\_\_\_\_

Изыят \_\_\_\_\_ дата изъятия \_\_\_\_\_  
Исполнитель \_\_\_\_\_ фамилия \_\_\_\_\_

Выполнены работы \_\_\_\_\_

Выполнены работы \_\_\_\_\_

Выполнены работы \_\_\_\_\_

Выполнены работы \_\_\_\_\_



ТАЛОН № 1 на гарантийный ремонт

модель \_\_\_\_\_

серийный № \_\_\_\_\_

дата изготовления \_\_\_\_\_

дата продажи \_\_\_\_\_ М.П.



ТАЛОН № 2 на гарантийный ремонт

модель \_\_\_\_\_

серийный № \_\_\_\_\_

дата изготовления \_\_\_\_\_

дата продажи \_\_\_\_\_ М.П.



ТАЛОН № 3 на гарантийный ремонт

модель \_\_\_\_\_

серийный № \_\_\_\_\_

дата изготовления \_\_\_\_\_

дата продажи \_\_\_\_\_ М.П.



ТАЛОН № 4 на гарантийный ремонт

модель \_\_\_\_\_

серийный № \_\_\_\_\_

дата изготовления \_\_\_\_\_

дата продажи \_\_\_\_\_ М.П.

Описание ремонта \_\_\_\_\_

\_\_\_\_\_

\_\_\_\_\_

\_\_\_\_\_

\_\_\_\_\_

Подпись мастера \_\_\_\_\_

Подпись клиента \_\_\_\_\_

-----

-----

Описание ремонта \_\_\_\_\_

\_\_\_\_\_

\_\_\_\_\_

\_\_\_\_\_

\_\_\_\_\_

Подпись мастера \_\_\_\_\_

Подпись клиента \_\_\_\_\_

-----

-----

Описание ремонта \_\_\_\_\_

\_\_\_\_\_

\_\_\_\_\_

\_\_\_\_\_

\_\_\_\_\_

Подпись мастера \_\_\_\_\_

Подпись клиента \_\_\_\_\_

-----

-----

Описание ремонта \_\_\_\_\_

\_\_\_\_\_

\_\_\_\_\_

\_\_\_\_\_

\_\_\_\_\_

Подпись мастера \_\_\_\_\_

Подпись клиента \_\_\_\_\_